

DE STEINEL Vertrieb GmbH

Dieselstraße 80-84 · 33442 Herzebrock-Clarholz
Tel.: +49/5245/448-188
www.steinel.de

AT Steinel Austria GmbH

Hirschtettner Strasse 19A/2/2 · AT-1220 Wien
Tel.: +43/1/2023470 · info@steinel.at

CH PUAG AG

Oberebenesstrasse 51 · CH-5620 Bremgarten
Tel.: +41/56/6488888 · info@puag.ch

GB STEINEL U.K. LTD.

25, Manasty Road · Axis Park · Orton Southgate
GB-Peterborough Cambs PE2 6UP
Tel.: +44/1733/366-700 · steinel@steinel.co.uk

IE Socket Tool Company Ltd

Unit 714 Northwest Business Park
Kilshane Drive Ballycoolin · Dublin 15
Tel.: 00353 1 8809120 · info@sockettool.ie

FR STEINEL FRANCE SAS

ACTICENTRE - CRT 2
Rue des Farnards - Bât. M - Lot 3
FR-59818 Lessquin Cedex
Tél.: +33/3/20 30 34 00 · info@steinelfrance.com

NL Van Spijk B.V.

Postbus 2 · 5688 HP OIRSCHOT
De Schepel 402 · 5688 HP OIRSCHOT
Tel. +31 499 571810
info@vanspijk.nl · www.vanspijk.nl

BE VSA Belgium

Hagelberg 29 · BE-2440 Geel
Tel.: +32/14/256050
info@vsabelgium.be · www.vsabelgium.be

LU Minusines S.A.

8, rue de Hogenberg · LU-1022 Luxembourg
Tél. : (00 352) 49 58 58 1 · www.minusines.lu

ES SAET-94 S.L.

C/ Trepadella, nº 10 · Pol. Ind. Castellbisbal Sud
ES-08755 Castellbisbal (Barcelona)
Tel.: +34/93/772 28 49 · saet94@saet94.com

IT STEINEL Italia S.r.l.

Largo Donegani 2 · IT-20121 Milano
Tel.: +39/02/96457231
info@steinel.it · www.stinel.it

PT F.Fonseca S.A.

Rua Joao Francisco do Casal 87/89 Esqueira
3800-266 Aveiro · Portugal
Tel. +351 234 303 900
ffonseca@ffonseca.com · www.ffonseca.com

SE KARL H STRÖM AB

Verktysvägen 4 · SE-553 02 Jönköping
Tel.: +46 36 550 33 00 · info@khs.se · www.khs.se

DK Roliba A/S

Hvidkærvej 52 · DK-5250 Odense SV
Tel.: +45 6593 0357 · www.roliba.dk

FI Oy Hedtec Ab

Lauttasarentie 50 · FI-00200 Helsinki
Puh.: +358/207 638 000
valaistus@hedtec.fi · www.hedtec.fi/valaistus

NO Vilan AS

Olaf Helsetsvei 8 · NO-0694 Oslo
Tel.: +47/22725000
post@vilan.no · www.vilan.no

GR PANOS Lingonis + Sons O. E.

Aristofanos 6 Str. · GR-10554 Athens
Tel.: +30/210/3212021 · lygonis@otenet.gr

TR SAOS Teknoloji Elektrik Sanayi ve Ticaret Limited Şirketi

Hallı Rifat Paşa mahallesi Yüzerhavuz Sokak
PERPA Ticaret Merkezi A Blok Kat:5 No.313 · Şişli / İSTANBUL
Tel.: +90 212 220 09 20
iletisim@saosteknoloji.com.tr · www.saosteknoloji.com.tr

CZ NECO SK, A.S.

Ružová ul. 111 · SK-01901 Ilava
Tel.: +421/42/4 45 67 10
neco@neco.sk · www.neco.sk

PL „Lk” Spółka z ograniczoną odpowiedzialnością sp. z o.o.

Byków, ul. Wrocławska 43 · PL-55-095 Mirków
Tel.: +48 71 3980818
handlowy@langelukaszuk.pl · www.langelukaszuk.pl

HU DINOCOOP Kft

Radványi u. 24 · HU-1118 Budapest
Tel.: +36/1/3193064 · dinocoop@dinocoop.hu

LT KVARCAS

Neries krantine 32 · LT-48463, Kaunas
Tel.: +370/37/408030 · info@kvarcas.lt

EE Fortronic AS

Tööstuse tee 10 · EE-61715 Tõravandi
Ülenurme vald, Tartumaa
Tel.: +372/7/475208
info@fortronic.ee · www.fortronic.ee

SI ELEKTRO – PROJEKT PLUS D.O.O.

Suha pri Predosljah 12 SI-4000 Kranj
PE GRENC 2 · 4220 Škofja Loka
Tel.: 00386-4-2521645 · GSM: 00386-40-856555
info@elektroprojektplus.si · www.priporocam.si

SK NECO SK, A.S.

Ružová ul. 111 · SK-01901 Ilava
Tel.: +421/42/4 45 67 10
neco@neco.sk · www.neco.sk

RO Steinel Distribution SRL

505400 Rasnov, jud. Brasov · Str. Campului, nr.1
FSR Hala Scularie Birourile 4-7
Tel.: +40(0)268 53 00 00 · www.steinel.ro

HR Daljinsko upravljanje d.o.o.

Bedricha Smetane 10 · HR-10000 Zagreb
t/ 00385 1 388 66 77
daljinsko-upravljanje@inet.hr · www.daljinsko-upravljanje.hr

LV Amberg's SIA

Brīvības gatve 195-16 · LV-1039 Rīga
Tel.: 00371 67550740 · www.amberg.lv

BG ТАШЕВ-ГАЛВИНГ ООД

Бул. Климент Охридски № 68
1756 Содня, България
Тел.: +359 2 700 45 45 4
info@tashhev-galving.com · www.tashhev-galving.com

RU REALElectro

109029, Москва · ул. Средняя Калитниковская, д.26/27
Tel.: +7(495) 230 31 32
info@steinel-rusland.ru · www.steinel-rusland.ru

CN STEINEL China

Fm. 25A Huadu Mansion
No. 828-838 Zhangyiang Road
200122 Shanghai, PR China
Tel.: +86 21 5820 4486 · Fax: +86 21 5820 4212
www.steinel.cn · info@steinel.cn

110059308 08/2018_M Technische Änderungen vorbehalten. / Subject to technical modification without notice.

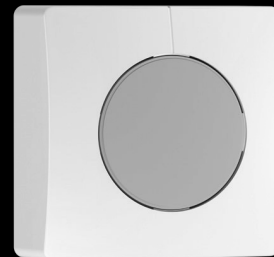

STEINEL®
PROFESSIONAL

Information

NightMatic 5000-3 COM1

DE
GB
FR
NL
IT
ES
PT
SE
DK
FI
NO
GR
TR
HU



DE	9	Textteil beachten!
GB	17	Follow written instructions!
FR	25	Se référer à la partie texte !
NL	33	Let op de tekst!
IT	41	Seguire attentamente le istruzioni
ES	49	¡Téngase en cuenta el texto!
PT	57	Siga as instruções escritas!
SE	65	läkta texten!
DK	73	Følg den skriftlige vejledning!
FI	81	Huomaa tekstiosio!
NO	89	Se de skriftlige instruksene!
GR	97	Τηρείτε γραπτές οδηγίες!
TR	105	Metin kısmını dikkate alın!
HU	113	Szöveges részre figyelni!

3.1

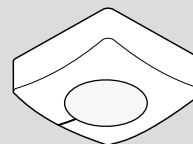

3.2

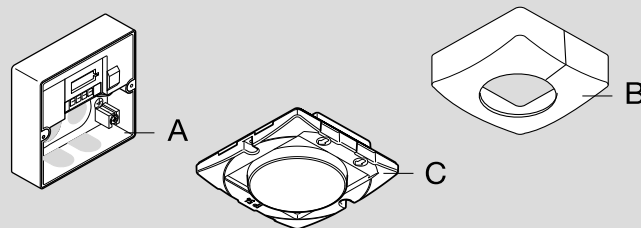

3.3

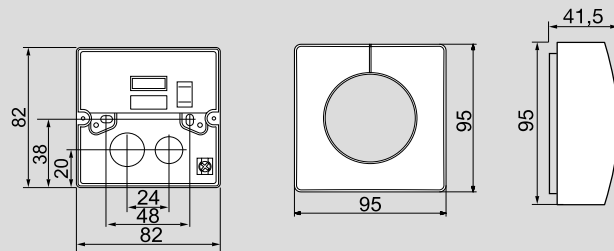

4.1

1

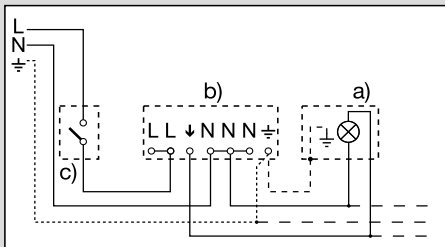

2

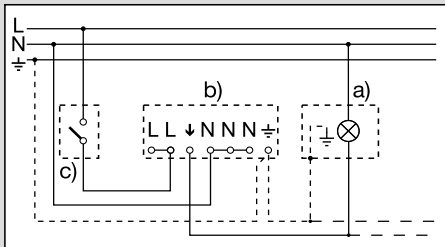

3

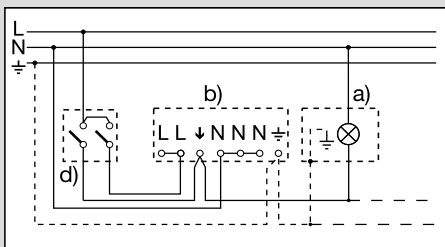

4

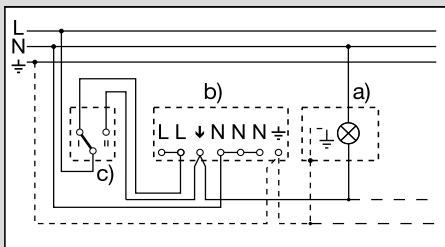

5.1

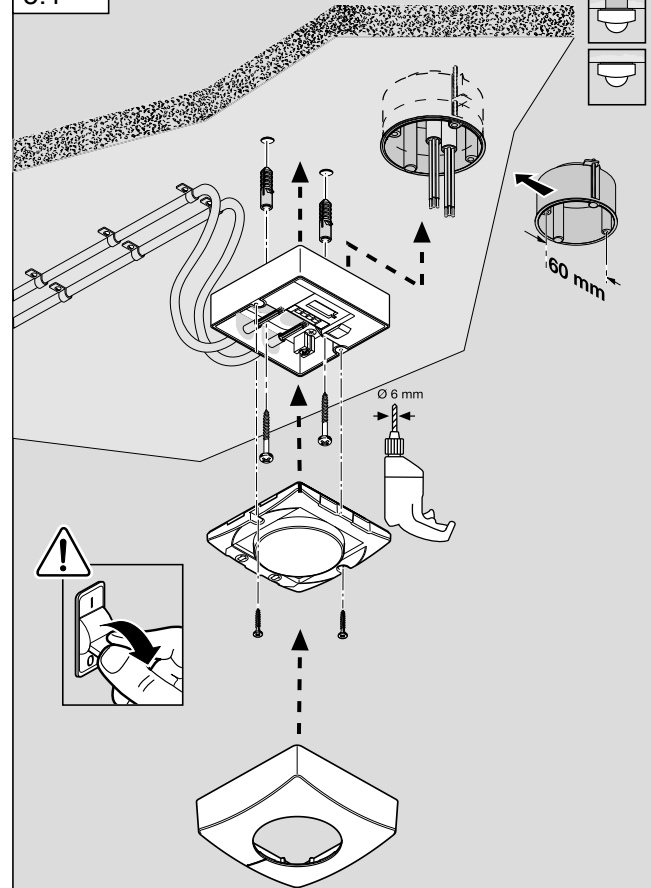

5.2

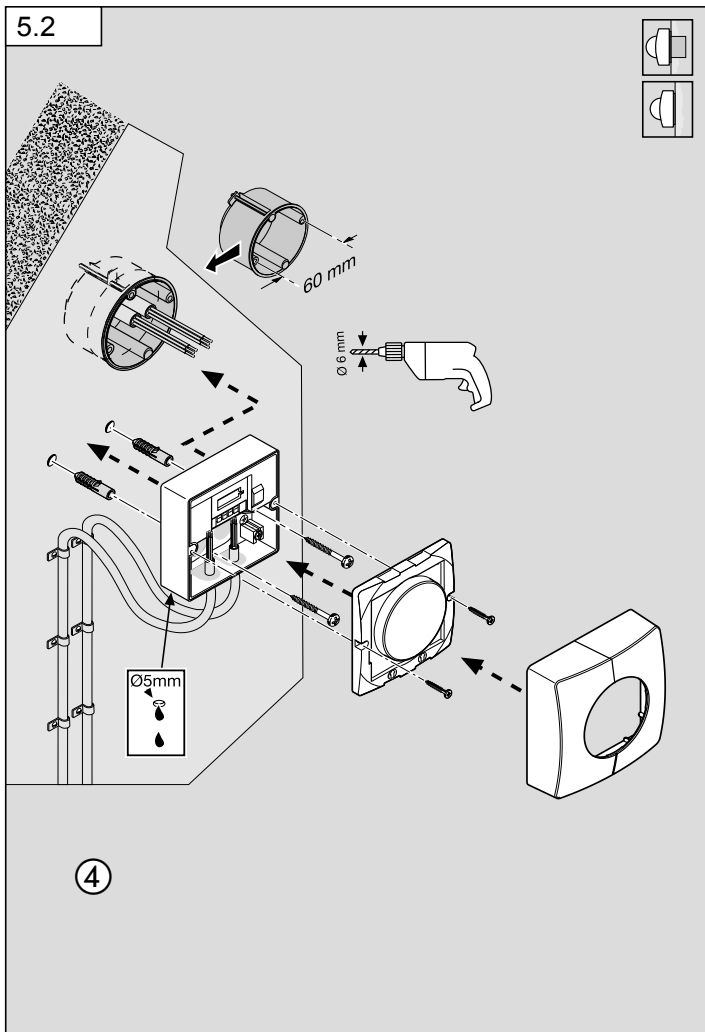

5.3

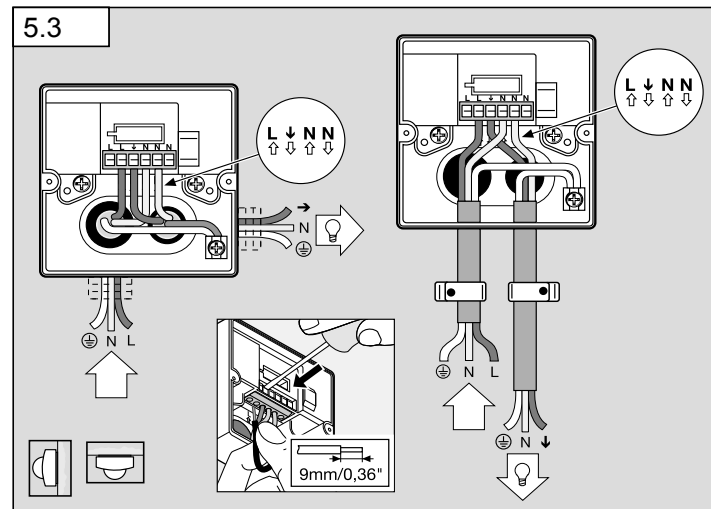

6.1

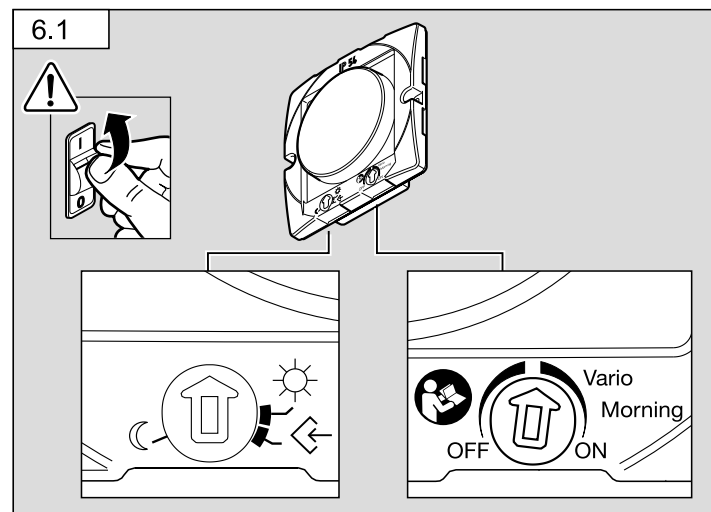

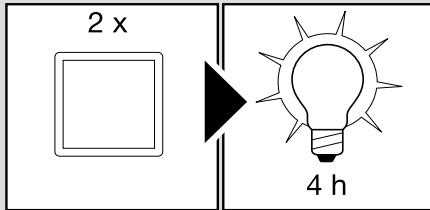

1. Zu diesem Dokument

- Bitte sorgfältig lesen und aufbewahren!
- Urheberrechtlich geschützt.
Nachdruck, auch auszugsweise, nur mit unserer Genehmigung.
- Änderungen, die dem technischen Fortschritt dienen, vorbehalten.

Symbolerklärung



Warnung vor Gefahren!



Verweis auf Textstellen im Dokument.

2. Allgemeine Sicherheitshinweise



Vor allen Arbeiten am Sensor die Spannungszufuhr unterbrechen!

- Bei der Montage muss die anzuschließende elektrische Leitung spannungsfrei sein. Daher als Erstes Strom abschalten und Spannungsfreiheit mit einem Spannungsprüfer überprüfen.
- Bei der Installation des Sensors handelt es sich um eine Arbeit an der Netzspannung. Sie muss daher fachgerecht nach den landesüblichen Installationsvorschriften und Anschlussbedingungen durchgeführt werden. (z. B. **DE**: VDE 0100, **AT**: ÖVE-EN 1, **CH**: SEV 1000)

3. NightMatic 5000-3 COM1

Bestimmungsgemäßer Gebrauch

- Der NightMatic 5000-3 COM1 ist zur Decken- und Wandmontage im Innen- und Außenbereich geeignet.

Der Dämmerungsschalter NightMatic 5000-3 COM1 registriert die Umgebungshelligkeit und schaltet bei einbrechender Dunkelheit das Licht automatisch ein und mit verschiedenen Einstellungsoptionen automatisch wieder aus. Der NightMatic 5000-3 COM1 ist mit einer neuen, diffusen Lichtmessung ausgestattet. Diese erfasst die Helligkeit der kompletten Umgebung und ermittelt dadurch bessere Messwerte als konventionelle Lichtsensoren.

Alle Funktionseinstellungen können optional über die Fernbedienungen RC5, RC8 sowie die Smart Remote vorgenommen werden. (→ "8. Zubehör")

Lieferumfang (Abb. 3.1)

Geräteübersicht (Abb. 3.2)

- A Lastmodul Zuleitung
- B Designblende
- C Sensormodul

Produktmaße (Abb. 3.3)

4. Elektrische Installation

Der Montageort sollte so gewählt werden, dass Tageslicht auf den Lichtsensor scheinen kann. Zur Montage des NightMatic 5000-3 COM1 ist optional ein Eckwandhalter (Art.-Nr. 648015 schwarz oder 035174 weiß) erhältlich.

Die Netzzuleitung besteht aus einem 3-adrigen Kabel:

- L = Phase (meistens schwarz, braun oder grau)
- N = Nullleiter (meistens blau)
- PE = Schutzleiter (grün/gelb)
- ↓ = Geschaltete Phase (meistens schwarz, braun oder grau)

Hinweis Dauerlichtfunktion:

In der Netzzuleitung kann ein Netzschalter zum Ein- und Ausschalten montiert sein. Für die Funktion Dauerlicht ist dies Voraussetzung. (→ "6. Funktion")

Bei Beschädigung der Dichtgummis müssen die Öffnungen zur Kabeldurchführung mit einem Doppelmembranstutzen M 16 bzw. M20 (mind. IP54) abgedichtet werden.

Zur Wandmontage ist neben den Dichtgummies ein Kondenswasserloch angedeutet (Ø 5 mm Bohrer). Dies muss bei Bedarf geöffnet werden. (Abb. 5.2)

Anschlussbeispiele (Abb. 4.1)

- ① Leuchte ohne vorhandenen Nullleiter
- ② Leuchte mit vorhandenem Nullleiter
- ③ Anschluss über Serienschalter für Hand- und Automatik-Betrieb
- ④ Anschluss über einen Wechselschalter für Dauerlicht- und Automatik-Betrieb
Stellung I: Automatik-Betrieb
Stellung II: Hand-Betrieb Dauerbeleuchtung

Achtung: Ein Ausschalten der Anlage ist nicht möglich, lediglich der Wahlbetrieb zwischen Stellung I und Stellung II.

- a) Verbraucher, Beleuchtung max. 2000 W (siehe Technische Daten)
- b) Anschlussklemmen des Sensors
- c) Hausinterner Schalter

- d) Hausinterner Serienschalter, Hand, Automatik
- e) Hausinterner Wechselschalter, Automatik, Dauerlicht

Parallelschalten mehrerer Sensoren (o. Abb.)

Hierbei ist zu beachten, dass die maximale Anschlussleistung eines Sensors nicht überschritten wird. Außerdem müssen alle Geräte an der selben Phase angeschlossen werden.

Hinweis: Zwischen zwei Sensoren darf die Kabellänge max. 50 m betragen.

5. Montage

- Alle Bauteile auf Beschädigungen prüfen.
- Bei Schäden das Produkt nicht in Betrieb nehmen.
- Geeigneten Montageort wählen. Dabei ist darauf zu achten, dass das Licht einer Leuchte nicht direkt auf den Sensor fällt.

Montageschritte (Abb. 5.1 + 5.2)

- Stromversorgung abschalten.
- Designblende vom Sensormodul trennen.
- Sensormodul vom Lastmodul trennen.
- Netzanschluss vornehmen. (Abb. 5.3)
- Befestigungsschrauben einsetzen und Lastmodul montieren.
- Sensor- und Lastmodul zusammenstecken und verschrauben.
- Stromversorgung einschalten.
- Funktionseinstellungen vornehmen. (→ "6. Funktion/Bedienung")
- Designblende aufstecken.

6. Funktion/Bedienung

Werkseinstellungen

Dämmerungseinstellung: 1000 Lux
Nachtsparmodus: AUS
Einstellung für die Morgenstunden: Licht morgens AN

Zurücksetzen auf Werkseinstellungen über die Fernbedienungen RC5, RC8 oder Smart Remote möglich.

Dämmerungseinstellung (Abb. 6.1)

Bei Betätigen des Einstellreglers befindet sich der Sensor im Programmiermodus.

Das bedeutet:

- Die angeschlossene Leuchte geht grundsätzlich immer aus.
- Die Sensorfunktion ist außer Betrieb gesetzt.

Die Einstellungen können beliebig oft verändert werden. Der letzte Wert wird netzausfallsicher gespeichert.

Wichtig: Lichtsensor bei der Einstellung nicht abdecken oder durch eigenen Schatten abdunkeln.

Teach-Modus

Bei gewünschten Lichtverhältnissen, an denen der Sensor zukünftig einschalten soll, ist der Regler auf  zu stellen. Für 10 Sekunden wird der Wert der Umgebungshelligkeit eingemessen. Gleichzeitig wird die Last abgeschaltet.

Blendschutz:

Dieses Produkt ist mit einem integrierten Blendschutz ausgestattet. Der Sensor schaltet bei einer starken Helligkeitsveränderung nicht direkt aus. Die Helligkeitsveränderung muss länger als 1 Sekunde dauern.

Einstellung Nachtsparmodus

Der angeschlossene Verbraucher kann in der Nacht automatisch ausgeschaltet werden, um zusätzlich Strom zu sparen. Der Nachtspare-Modus endet immer in den frühen Morgenstunden zwischen ca. 4:00 und 5:00 Uhr. Die Sparzeit kann stufenlos mit dem Regler im Innern des Gerätes von 0 bis ca. 7 Stunden eingestellt werden. Der Regler ist hierbei in zwei Bereiche eingeteilt. Befindet sich der Regler auf der linken Skalenseite, wird der Verbraucher nach Ablauf der Nachtsparezeit zwischen 4:00 und 5:00 Uhr ausgeschaltet. Steht der Regler auf der rechten Skalenseite, so wird der Verbraucher nach Ablauf der Nachtsparezeit und bei Dunkelheit wieder eingeschaltet. Eine Mittelstellung des Reglers sollte nach Möglichkeit vermieden werden. Die Elektronik beinhaltet keine Uhr. Alle Zeitwerte werden vom Microprozessor entsprechend den Dämmerungsverhältnissen berechnet. Jahreszeitliche Änderungen der Lichtverhältnisse werden dabei automatisch berücksichtigt.

Wichtig:

Einstellung für die Morgenstunden

Einstellregler **OFF** bedeutet Licht bleibt morgens aus.

Einstellregler **ON** bedeutet Licht schaltet morgens bei Dämmerung ein und schaltet ab, wenn es hell genug ist.

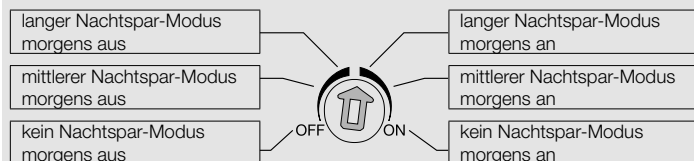

Dauerlichtfunktion (Abb. 6.2)

Wird ein Netzschalter in die Netzzuleitung montiert, sind neben dem einfachen Ein- und Ausschalten folgende Funktionen möglich:

Wichtig: Das mehrmalige Betätigen des Schalters sollte schnell hintereinander erfolgen (im Bereich 0,5-1 Sekunden).

Dauerlichtbetrieb

- 1) Dauerlicht einschalten:
Schalter 2 × AUS und AN. Der Sensor wird für 4 Stunden auf Dauerlicht gestellt (rote LED leuchtet hinter der Linse). Anschließend geht er automatisch wieder in den Sensorbetrieb über (rote LED aus).
- 2) Dauerlicht ausschalten:
Schalter 1 × AUS und AN. Sensor geht aus bzw. in den Sensorbetrieb über.

LED-Funktion

- Normalbetrieb: LED bleibt aus
- Fernbedienung: LED blinkt ca. 10 mal pro Sekunde
- Dauer AN/AUS: LED leuchtet

Hinweis:

Nach Inbetriebnahme und neuer Festlegung der Einstellung für die Dämmerung leuchtet die Leuchte in der ersten Nacht durchgehend bis zum Morgen, um die aktuellen Zeitwerte für die Dämmerung zu ermitteln.

7. Entsorgung

Elektrogeräte, Zubehör und Verpackungen sollen einer umweltgerechten Wiederverwertung zugeführt werden.



Werfen Sie Elektrogeräte nicht in den Hausmüll!

Nur für EU-Länder:

Gemäß der geltenden Europäischen Richtlinie über Elektro- und Elektronik-Altgeräte und ihrer Umsetzung in nationales Recht müssen nicht mehr gebrauchsfähige Elektrogeräte getrennt gesammelt und einer umweltgerechten Wiederverwertung zugeführt werden.

8. Zubehör (optional)

Nutzer Fernbedienung RC5 EAN 4007841 592806

Zusatzfunktion RC5

- Licht AN/AUS 4 h
- User-Reset
- 100 h burn in, 4 h Licht AN \geq 5 s drücken

Service Fernbedienung RC8 EAN 4007841 559410

Zusatzfunktionen RC8

- Dämmerungseinstellung
- Nachtbetrieb
- Tageslichtbetrieb
- Teach-IN
- Reset

Smart Remote EAN 4007841 009151

- Steuerung per Smartphone oder Tablet
- Ersetzt die Fernbedienungen RC5 und RC8
- Passende App laden und per Bluetooth verbinden
- Erkennen des Sensors und Auslesen der Parameter

Zusatzfunktionen Smart Remote

- Dämmerungseinstellung: Teach, 2 - 1000 Lux
- Burn in: 100 h an
- Initialzustand: Verhalten nach Anlegen der Versorgungsspannung Licht AN/AUS
- Ecomode: Aus, Morgens Ein, Morgens Aus
- Ecomode Dauer: 2 h - 10 h

Detaillierte Beschreibungen in den Bedienungsanleitungen der jeweiligen Fernbedienung.

9. Herstellergarantie

Herstellergarantie für Unternehmer, wobei Unternehmer eine natürliche oder juristische Person oder eine rechtsfähige Personengesellschaft ist, die bei Abschluss des Kaufes in Ausübung ihrer gewerblichen oder selbständigen beruflichen Tätigkeit handelt.

Herstellergarantie der STEINEL Vertrieb GmbH,
Dieselstraße 80-84, 33442 Herzebrock-Clarholz

Alle STEINEL-Produkte erfüllen höchste Qualitätsansprüche. Aus diesem Grund leisten wir als Hersteller Ihnen als Kunde gerne eine unentgeltliche Garantie gemäß den nachstehenden Bedingungen:

Wir leisten Garantie durch kostenlose Behebung der Mängel (nach unserer Wahl: Reparatur oder Austausch mangelhafter Teile ggf. Austausch durch ein Nachfolgemodell oder Erstellung einer Gutschrift), die nachweislich innerhalb der Garantiezeit auf einem Material- oder Herstellungsfehler beruhen.

Die Garantiezeit für

- Sensorik / Außenleuchten / Innenleuchten beträgt: 5 Jahre und beginnt mit dem Kaufdatum des Produktes.

Ausdrücklich ausgenommen von dieser Garantie sind alle auswechselbaren Leuchtmittel. Darüber hinaus ist die Garantie ausgeschlossen:

- bei einem gebrauchsbedingten oder sonstigen natürlichen Verschleiß von Produktteilen oder Mängeln am STEINEL-Produkt, die auf gebrauchsbedingtem oder sonstigem natürlichem Verschleiß zurückzuführen sind,
- bei nicht bestimmungs- oder unsachgemäßem Gebrauch des Produkts oder Missachtung der Bedienungshinweise,
- wenn An- und Umbauten bzw. sonstige Modifikationen an dem Produkt eigenmächtig vorgenommen wurden oder Mängel auf die Verwendung von Zubehör-, Ergänzungs- oder Ersatzteilen zurückzuführen sind, die keine STEINEL-Originalteile sind,
- wenn Wartung und Pflege der Produkte nicht entsprechend der Bedienungsanleitung erfolgt sind,
- wenn Anbau und Installation nicht gemäß den Installationsvorschriften von STEINEL ausgeführt wurden,
- bei Transportschäden oder -verlusten.

Diese Herstellergarantie lässt Ihre gesetzlichen Rechte unberührt. Die hier beschriebenen Leistungen gelten zusätzlich zu den gesetzlichen Rechten und beschränken oder ersetzen diese nicht.

Die Garantie gilt für sämtliche STEINEL-Produkte, die in Deutschland gekauft und verwendet werden. Es gilt deutsches Recht unter Ausschluss des Übereinkommens der Vereinten Nationen über Verträge über den internationalen Warenkauf (CISG).

Geltendmachung

Wenn Sie Ihr Produkt reklamieren wollen, senden Sie es bitte vollständig und frachtfrei mit dem Original-Kaufbeleg, der die Angabe des Kaufdatums und der Produktbezeichnung enthalten muss, an Ihren Händler oder direkt an uns, die STEINEL Vertrieb GmbH - Reklamationsabteilung -, Dieselstraße 80-84, 33442 Herzebrock-Clarholz. Wir empfehlen Ihnen daher, Ihren Kaufbeleg bis zum Ablauf der Garantiezeit sorgfältig aufzubewahren. Für Transportkosten und -risiken im Rahmen der Rücksendung übernehmen wir keine Haftung.

5 JAHRE
HERSTELLER
GARANTIE

10. Technische Daten

Abmessungen (L x B x H)	95 x 95 x 41,5 mm	
Leistung	Glüh-/ Halogenlampenlast	2000 W
	Leuchtstofflampen EVG	1500 W
	Leuchtstofflampen unkompensiert	1000 VA
	Leuchtstofflampen reihenkompensiert	400 VA
	Leuchtstofflampen parallelkompensiert	400 VA
	Niedervolt-Halogenlampen	2000 VA
	LED < 2 W	100 W
	2 W < LED < 8 W	300 W
	LED > 8 W	600 W
	Kapazitive Belastung	176 µF

Netzanschluss	220-240 V, 50/60 Hz max. 2,5 mm ²
Erfassungswinkel	diffus
Sensortechnik	Fotodiode
Dämmerungseinstellung	2-1000 Lux + Teach-Modus
Dauerlicht	schaltbar (4 h)
Schutzart	IP54
Temperaturbereich	-20 °C bis +50 °C

11. Betriebsstörungen

Störung	Ursache	Abhilfe
NightMatic 5000-3 COM1 ohne Spannung	<ul style="list-style-type: none"> ■ Sicherung hat ausgelöst, nicht eingeschaltet, Leitung unterbrochen ■ Kurzschluss 	<ul style="list-style-type: none"> ■ Sicherung einschalten, ersetzen, Netzschalter einschalten, Leitung mit Spannungsprüfer überprüfen ■ Anschlüsse überprüfen
Leuchte schaltet nicht ein	<ul style="list-style-type: none"> ■ Verbraucher defekt ■ Keine Versorgungsspannung ■ Umgebung noch zu hell 	<ul style="list-style-type: none"> ■ Verbraucher austauschen ■ siehe "NightMatic 5000-3 COM1 ohne Spannung" ■ Warten, bis Einschaltelligkeit erreicht, evtl. neuen Einschaltwert (mit Taster) festlegen
Leuchte schaltet nicht aus	<ul style="list-style-type: none"> ■ Umgebung noch nicht hell genug 	<ul style="list-style-type: none"> ■ Warten bis es hell genug, evtl. Einschaltelligkeit neu festlegen (abends)
Leuchte schaltet morgens nicht ein	<ul style="list-style-type: none"> ■ Funktion nicht richtig aktiviert 	<ul style="list-style-type: none"> ■ Funktion nach Kapitel "Einstellung für die Morgenstunden" einstellen
Leuchte schaltet zu ungewohnter Zeit	<ul style="list-style-type: none"> ■ Umstellung Sommer-/Winterzeit ■ Schaltzeiten falsch ■ Sensor in der Nähe von WLAN oder anderer Funkquelle 	<ul style="list-style-type: none"> ■ Schaltzeiten orientieren sich an Helligkeitswerten. Ggf. Einstellung ändern ■ Einschaltwert neu festlegen (Schaltzeiten werden neu ermittelt) ■ mindestens 2 m von der Funkquelle entfernt installieren
LED blinkt 1 x pro 15 s	<ul style="list-style-type: none"> ■ zu große Last angeschlossen 	<ul style="list-style-type: none"> ■ Last verkleinern oder Schutz verwenden

1. About this document

- Please read carefully and keep in a safe place.
- Under copyright. Reproduction either in whole or in part only with our consent.
- Subject to change in the interest of technical progress.

Symbols



Hazard warning!



Reference to other information in the document.

2. General safety precautions



Disconnect the power supply before attempting any work on the sensor.

- During installation, the electric power cable to be connected must not be live. Therefore, switch off the power first and use a voltage tester to make sure the wiring is off-circuit.
- Installing the sensor involves work on the mains power supply. This work must therefore be carried out professionally in accordance with national wiring regulations and electrical operating conditions. (DE: VDE 0100, AT: ÖVE-EN 1, CH: SEV 1000)

3. NightMatic 5000-3 COM1

Proper use

- The NightMatic 5000-3 COM1 is suitable for ceiling and wall mounting indoors and outdoors.

The NightMatic 5000-3 COM1 photo-cell controller measures ambient brightness and automatically switches the light ON at dusk and automatically switches it OFF again in line with various setting options. The NightMatic 5000-3 COM1 comes with new diffuse light measurement. This detects the level of light in its entire surrounding, taking better measurements than conventional light sensors.

Optionally, all function settings can be made via the RC5, RC8 remote controls as well as the Smart Remote. (→ "8. Accessories")

Package contents (Fig. 3.1)

Product components (Fig. 3.2)

- A Load module, power supply lead
- B Designer trim
- C Sensor module

Product dimensions (Fig. 3.3)

4. Electrical installation

The mounting location should be selected so that daylight is able to fall onto the light sensor. An optional corner wall mount (product no. 648015 black or 035174 white) is available for mounting the NightMatic 5000-3 COM1.

The supply lead consist of three wires:

- L = phase conductor (usually black, brown or grey)
- N = neutral conductor (usually blue)
- PE = protective-earth conductor (green/yellow)
- ↓ = switched phase conductor (usually black, brown or grey)

Note on manual override function:

A power switch for switching ON and OFF can be installed in the mains supply lead. This is a prerequisite for the manual override function (→ "6. Function")

If the rubber seal is damaged, the cable entry openings must be sealed with an M16 or M20 (at least IP54) double seal cable gland.

For mounting on the wall, a condensation water drainage hole (Ø 5 mm drill bit) is marked next to the rubber seal. This must be opened if necessary. (Fig. 5.2)

Connection examples (Fig. 4.1)

- ① Light without neutral conductor
- ② Light with neutral conductor
- ③ Connection by means of two-circuit single-interruption switch for manual and automatic operation
- ④ Connection via two-way switch for manual override and automatic operation
 - Setting I: Automatic operation
 - Setting II: Manual operation, light permanently ON

Note: The system cannot be switched OFF, it is only possible to select operation via setting I or II.

- a) Load, lighting max. 2000 W (refer to Technical specifications)
- b) Sensor connection terminals
- c) Indoor switch
- d) Indoor two-circuit single-interruption switch, manual, automatic
- e) Indoor two-way switch, automatic, light permanently ON

Connecting several sensors in parallel (not illustrated)

In this case, it is important not to exceed a sensor's maximum connected rating. In addition, all units must be connected to the same phase.

Note: The cable between two sensors must be no more than 50 m in length.

5. Mounting

- Check all components for damage.
- Do not use the product if it is damaged.
- Choose an appropriate site to install the product. Make sure that no lamp is shining light directly on the sensor.

Installation procedure (Fig. 5.1 + 5.2)

- Switch OFF power supply.
- Detach designer trim from sensor module.
- Disconnect sensor module from the load module.
- Connect to mains power supply. (Fig. 5.3)
- Insert fastening screw and mount load module.
- Fit sensor and load module together and screw into place.
- Switch ON power supply.
- Set functions. (→ "6. Function / operation")
- Fit designer trim.

6. Function / operation

Factory settings

Twilight level:	1000 lux
Night economy mode:	OFF
Setting for morning hours:	light ON in the morning

Remote controls RC5, RC8 or Smart Remote can be used for resetting to the factory settings.

Twilight setting (Fig. 6.1)

On actuating the control dial, the sensor is in programming mode.

This means:

- The light connected always goes out.
- The sensor function is deactivated.

The settings may be altered as often as you wish. The last setting will remain stored in the memory in the event of power failure.

Important: while setting the light sensor, do not cover it or shade it with your own shadow

Teach mode

The control must be set to  at the level of light at which you want the sensor to respond to movement from now on. Ambient brightness is calibrated for 10 seconds. The load is deactivated during this period.

Dazzle guard:

This product is equipped with an integrated dazzle guard. A drastic change in ambient brightness does not immediately switch OFF the sensor. The change in ambient brightness must last for longer than 1 second.

Night economy mode setting

The load connected can be switched OFF automatically at night to save even more electricity. The night economy mode always ends in the early hours of the morning between approx. 4 and 5 a.m. The economy time can be infinitely adjusted at the control inside the unit from 0 to approx. 7 hours. The control is divided into two sections. If the control is set to the left-hand scale side, the load will be switched OFF between 4 and 5 a.m. after the night economy time elapses. If the control is set to the right-hand scale side, the load will be switched OFF after the night economy time elapses and ON again when it gets dark. Wherever possible, avoid setting the control to the middle position. The electronic system does not have a clock. All times are computed by the microprocessor on the basis of light levels at twilight. Seasonal changes in light levels are identified automatically and taken into account.

Important:

Setting for morning hours

Control dial set to **OFF** means light stays OFF in the morning.

Control dial set to **ON** means light switches ON at dawn and OFF when it is light enough.

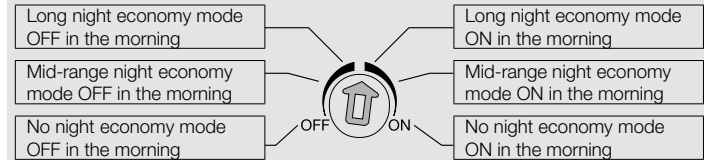

Manual override function (Fig. 6.2)

If a power switch is installed in the supply lead, the following functions are available in addition to simply switching ON and OFF:

Important: The switch should be actuated in rapid succession (in the 0.5-1 s range).

Manual override

1) Activate manual override:

Switch ON and OFF twice. The sensor is set to stay ON for 4 hours (red LED lights up behind the lens). Then it returns automatically to sensor mode (red LED 'OFF').

2) Deactivate manual override:

Switch ON and OFF once. Sensor goes out or switches to sensor mode.

LED function

- Normal mode: LED stays OFF
- Remote control: LED flashes approx. 10 times per second
- Permanently ON/OFF: LED ON

Note: After putting the unit into operation and defining the twilight setting for the first time, the light stays ON all through the first night until the morning so that it can determine light levels at dusk and dawn.

7. Disposal

Electrical and electronic equipment, accessories and packaging must be recycled in an environmentally compatible manner.



Do not dispose of electrical and electronic equipment as domestic waste.

EU countries only:

Under the current European Directive on Waste Electrical and Electronic Equipment and its implementation in national law, electrical and electronic equipment no longer suitable for use must be collected separately and recycled in an environmentally compatible manner.

8. Accessories (optional)

User remote control RC5 EAN 4007841 592806

Additional functions, RC5

- Light ON/OFF 4 h
- User reset
- 100 h burn in, 4 h light ON press for ≥ 5 s

Service remote control RC8 EAN 4007841 559410

Additional functions, RC8

- Twilight setting
- Night-time operation
- Daylight operation
- Teach-IN
- Reset

Smart Remote EAN 4007841 009151

- Control via smartphone or tablet
- Replaces remote controls RC5 and RC8
- Download the appropriate app and connect via Bluetooth
- Identify the sensors and read parameters

Additional functions, Smart Remote

- Light-level setting: teach, 2-1000 lux
- Burn in: 100 h
- Initial state: behaviour after applying the light ON/OFF supply voltage
- Eco mode: OFF, ON in the morning, OFF in the morning
- Eco mode duration: 2 h-10 h

Detailed descriptions are provided in the operating instructions for the particular remote control.

9. Manufacturer's warranty

As purchaser, you are entitled to your statutory rights against the vendor. If these rights exist in your country, they are neither curtailed nor restricted by our Warranty Declaration. We guarantee that your STEINEL Professional sensor product will remain in perfect condition and proper working order for a period of 5 years. We guarantee that this product is free from material-, manufacturing- and design flaws. In addition, we guarantee that all electronic components and cables function in the proper manner and that all materials used and their surfaces are without defects.

Making Claims

If you wish to make a claim, please send your product complete and carriage paid with the original receipt of purchase, which must show the date of purchase and product designation, either to your retailer or contact us at **STEINEL (UK) Limited, 25 Manasty Road, Axis Park, Orton Southgate, Peterborough, PE2 6UP**, for a returns number. For this reason, we recommend that you keep your receipt of purchase in a safe place until the warranty period expires. STEINEL shall assume no liability for the costs or risks involved in returning a product.

For information on making claims under the terms of the warranty, please go to **www.steinel-professional.de/garantie**

If you have a warranty claim or would like to ask any question regarding your product, you are welcome to call us at any time on our Service Hotline **01733 366700**.



10. Technical specifications

Dimensions (L x W x H)	95 x 95 x 41.5 mm	
Output	Incandescent / halogen lamp load	2000 W
	Fluorescent lamps, electronic ballast	1500 W
	Fluorescent lamps, uncorrected	1000 VA
	Fluorescent lamps, series-corrected	400 VA
	Fluorescent lamps, parallel-corrected	400 VA
	Low-voltage halogen lamps	2000 VA
	LED < 2 W	100 W
	2 W < LED < 8 W	300 W
	LED > 8 W	600 W
Capacitive load	176 μ F	
Mains power supply	220 - 240 V, 50 / 60 Hz max. 2.5 mm ²	
Angle of coverage	diffuse	
Sensor technology	Photo diode	
Twilight setting	2-1000 lux + teach mode	
Manual override (permanent light)	selectable (4 h)	
IP rating	IP54	
Temperature range	-20°C to +50°C	

11. Troubleshooting

Malfunction	Cause	Remedy
NightMatic 5000-3 COM1 without power	<ul style="list-style-type: none"> ■ Fuse has tripped, not switched ON, break in wiring ■ Short circuit 	<ul style="list-style-type: none"> ■ Activate, change fuse, turn ON power switch, check wiring with voltage tester ■ Check connections
Light does not switch ON	<ul style="list-style-type: none"> ■ Load faulty ■ No power supply ■ Surroundings still too bright 	<ul style="list-style-type: none"> ■ Change load ■ see "NightMatic 5000-3 COM1 without power" ■ Wait until ambient light reaches ON brightness; if necessary, define new switch-on value (using button)
Light does not switch OFF	<ul style="list-style-type: none"> ■ Surroundings not yet bright enough 	<ul style="list-style-type: none"> ■ Wait until it is light enough; if necessary, define a new light ON brightness (in the evening)
Light does not switch ON in the morning	<ul style="list-style-type: none"> ■ Function not properly activated 	<ul style="list-style-type: none"> ■ Set function as described in "Setting for morning hours"
Light switches ON or OFF at unusual times	<ul style="list-style-type: none"> ■ Change from summer to winter time or vice versa ■ Switching times incorrect ■ Sensor near Wi-Fi or other wireless communication source 	<ul style="list-style-type: none"> ■ Switching times are geared towards light levels. Change setting if necessary ■ Re-define switch-ON light level (switching times will be re-computed) ■ install at least 2 m away from the wireless communication source
LED flashes once every 15 s	<ul style="list-style-type: none"> ■ Load connected is too high 	<ul style="list-style-type: none"> ■ Reduce load or use contactor

FR

1. À propos de ce document

- Veuillez le lire attentivement et le conserver en lieu sûr !
- Il est protégé par la loi sur les droits d'auteur. Une réimpression même partielle n'est autorisée qu'après notre accord préalable.
- Sous réserve de modifications techniques.

Explication des symboles



Attention danger !



Renvoi à des passages dans le document.

2. Consignes de sécurité générales



Avant toute intervention sur le détecteur, couper l'alimentation électrique !

- Pendant le montage, les conducteurs à raccorder doivent être hors tension. Il faut donc d'abord couper le courant et s'assurer de l'absence de courant à l'aide d'un testeur de tension.
- L'installation du détecteur implique une intervention sur le réseau électrique et doit donc être effectuée correctement et conformément à la norme NF C-15100. (p. ex. **DE**: VDE 0100, **AT**: ÖVE-EN 1, **CH**: SEV 1000)

3. NightMatic 5000-3 COM1

Utilisation conforme aux prescriptions

- Le NightMatic 5000-3-COM1 convient au montage mural et au plafond à l'intérieur et à l'extérieur.

L'interrupteur crépusculaire NightMatic 5000-3 COM1 détecte la luminosité ambiante, allume automatiquement la lumière à la nuit tombante et l'éteint de nouveau automatiquement en fonction des différentes options de réglage. Le NightMatic 5000-3 COM1 est équipé d'une nouvelle mesure diffuse de la lumière. Elle permet de mesurer la luminosité environnante et effectue ainsi des mesures plus précises que celles effectuées avec des détecteurs de lumière conventionnels.

En option, tous les réglages du fonctionnement peuvent être effectués par le biais des télécommandes RC5, RC8 et de la télécommande Smart Remote.

(→ « 8. Accessoires »)

Contenu de la livraison (fig. 3.1)

Vue d'ensemble de l'appareil (fig. 3.2)

- A Module de charge câble d'alimentation "en saillie"
- B Cache design
- C Module de détection

Dimensions du produit (fig. 3.3)

4. Installation électrique

Il faut monter l'appareil à un endroit où le détecteur de lumière est exposé à la lumière du jour. Un support mural d'angle (réf. 648015 noir ou 035174 blanc) est disponible en option pour le montage du modèle NightMatic 5000-3 COM1.

Le câble secteur est composé d'un câble à 3 conducteurs :

L = phase (généralement noir, marron ou gris)

N = neutre (généralement bleu)

PE = conducteur de terre (vert/jaune)

↓ = phase commandée (généralement noir, marron ou gris)

Remarque concernant la fonction de marche forcée : Il est bien possible de monter un interrupteur secteur sur le câble d'alimentation secteur permettant la mise en ou hors circuit de l'appareil. Ceci est indispensable pour le fonctionnement en marche forcée. (→ « 6. Fonction »)

Si les joints en caoutchouc sont détériorés, il faut assurer l'étanchéité des ouvertures de passage des câbles avec un bouchon à double membrane M16 ou M20 (indice de protection minimum IP54).

Un trou d'évacuation de l'eau de condensation est préformé à côté des joints d'étanchéité (foret de Ø 5 mm) pour monter l'appareil au mur. Il faut l'ouvrir si nécessaire. (fig. 5.2)

Exemples de branchement (fig. 4.1)

- ① Luminaire sans conducteur de neutre
- ② Luminaire avec conducteur de neutre
- ③ Raccordement par interrupteur en série pour la commande manuelle ou automatique

④ Raccordement par un interrupteur va-et-vient pour une marche forcée ou une commande automatique

Position I : fonctionnement automatique

Position II : fonctionnement manuel, marche forcée

Attention : une mise hors circuit de l'appareil n'est pas possible, seul le choix de la commande entre la position I ou II est possible.

- a) Consommateur, éclairage max. 2000 W (cf. Caractéristiques techniques)
- b) Bornes du détecteur
- c) Interrupteur de l'habitation
- d) Interrupteur en série de l'habitation, pour une commande manuelle ou automatique
- e) Interrupteur va-et-vient de l'habitation, pour une commande automatique ou marche forcée

Branchement en parallèle de plusieurs détecteurs (sans figure)

Il faut veiller à ne pas dépasser la puissance raccordée maximale d'un détecteur. Par ailleurs, tous les appareils doivent être raccordés à la même phase.

Remarque : la longueur des câbles ne doit pas dépasser 50 m entre deux détecteurs.

5. Montage

- Contrôler l'absence de dommages sur toutes les pièces.
- Ne pas mettre l'appareil en service en cas de dommage.
- Sélectionner le lieu d'installation approprié. Il faut faire attention à ce que la lumière provenant d'un luminaire ne tombe pas directement sur le détecteur.

Étapes de montage (fig. 5.1 + 5.2)

- Couper l'alimentation en courant.
- Retirer le capot du module de détection.
- Débrancher le module de détection du module de charge.
- Procéder au raccordement au secteur. (Fig. 5.3)
- Utiliser les vis de fixation et monter le module de charge.
- Assembler et visser le module de détection et le module de charge.
- Mettre l'appareil sous tension.
- Procéder aux réglages des fonctions. (→ « 6. Fonction/Commande »)
- Emboîter le capot.

6. Fonction/Commande

Réglages effectués en usine

Réglage du seuil de déclenchement :

1000 lx

Mode économique nocturne :

DÉSACTIVÉ

Réglage pour l'aube :

lumière ALLUMÉE le matin

Remise à zéro possible aux valeurs réglées en usine en utilisant les télécommandes RC5, RC8 ou Smart Remote.

Réglage de la luminosité de déclenchement (fig. 6.1)

Lorsque le bouton de réglage est actionné, le détecteur est en mode de programmation.

Ce qui signifie :

- De façon générale, le luminaire raccordé s'éteint toujours.
- Le fonctionnement du détecteur est mis hors service.

Les réglages peuvent être modifiés aussi souvent que nécessaire. La dernière valeur est mémorisée avec une protection contre toute panne de courant.

Important : pendant le réglage, ne pas couvrir le capteur de lumière et ne pas lui faire de l'ombre.

Mode Teach (apprentissage)

Lorsque la luminosité ambiante a atteint la valeur à laquelle le détecteur devra réagir à l'avenir, mettre le bouton de réglage sur . La valeur de la luminosité ambiante ainsi mesurée est enregistrée pendant 10 secondes. La charge est en même temps déconnectée.

Protection contre l'éblouissement :

Ce produit est équipé d'une protection intégrée contre l'éblouissement. Le détecteur ne s'éteint pas automatiquement lorsque la luminosité varie beaucoup. La variation de la luminosité doit durer pendant plus d'1 seconde.

Réglage du mode économique nocturne

La nuit, l'appareil peut éteindre automatiquement le consommateur raccordé afin de faire de plus grandes économies d'électricité. Le mode économique nocturne se termine toujours au petit matin entre 4 et 5 heures environ. Il est possible de régler progressivement le mode économique entre 0 et env. 7 heures à l'intérieur de l'appareil. Le bouton de réglage est, pour cela, divisé en deux parties. Lorsque le bouton de réglage se trouve sur le côté gauche de l'échelle, le consommateur est désactivé entre 4 et 5 heures une fois le mode économique nocturne écoulé. Lorsque le bouton de réglage se trouve sur le côté droit de l'échelle, le consommateur est de nouveau activé une fois le mode économique nocturne écoulé et en cas d'obscurité. Il faut éviter, dans la mesure du possible, de régler le bouton au centre. Le système électronique n'a pas d'horloge. C'est le microprocesseur qui calcule tous les horaires d'allumage et d'extinction en fonction des conditions de luminosité de déclenchement. Il tient automatiquement compte des changements saisonniers de luminosité.

Important : Réglage pour l'aube

Le bouton de réglage sur **ARRÊT** signifie que la lumière reste éteinte le matin.

Le bouton de réglage sur **MARCHE** signifie que la lumière s'allume le matin au crépuscule et s'éteint lorsqu'il fait suffisamment clair.

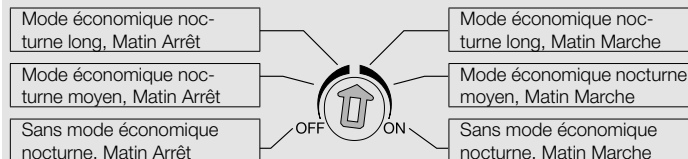

Fonction marche forcée (fig. 6.2)

Si un interrupteur est installé sur le câble d'alimentation secteur, en plus de l'allumage et de l'extinction, on dispose des fonctions suivantes :

Important : il faut actionner l'interrupteur rapidement plusieurs fois de suite (en l'espace de 0,5 à 1 s).

Marche forcée

- 1) Allumer la marche forcée :
interrupteur 2 x ARRÊT et MARCHE. Le détecteur est mis en marche forcée pendant 4 heures (la LED rouge derrière la lentille est allumée). Il repasse ensuite automatiquement en mode détection (LED rouge éteinte).
- 2) Éteindre la marche forcée :
interrupteur 1 x ARRÊT et MARCHE. Le détecteur s'éteint ou repasse en mode détection.

Fonctions de la LED

- Fonctionnement normal : la LED reste éteinte.
- Télécommande : la LED clignote env. 10 fois par seconde.
- MARCHE/ARRÊT en permanence : la LED est allumée.

Remarque : après la mise en service et la détermination du nouveau réglage du seuil de déclenchement, le luminaire reste allumé toute la première nuit jusqu'au matin afin de saisir les données actuelles relatives au crépuscule.

7. Élimination

Les appareils électriques, les accessoires et les emballages doivent être soumis à un recyclage respectueux de l'environnement.



Ne jetez pas les appareils électriques avec les ordures ménagères !

Uniquement pour les pays de l'UE :

conformément à la directive européenne en vigueur relative aux appareils électriques et électroniques usagés et à son application dans le droit national, les appareils électriques qui ne fonctionnent plus doivent être collectés séparément des ordures ménagères et doivent faire l'objet d'un recyclage écologique.

8. Accessoires (en option)

Télécommande utilisateur RC5 EAN 4007841 592806

Fonction supplémentaire RC5

- Lumière ALLUMÉE/ÉTEINTE 4 h
- Réinitialisation de l'utilisateur
- Rodage de 100 h, pour lumière ALLUMÉE pendant 4 h, appuyez pendant 5 s ou plus de 5 s

Télécommande de service RC8 EAN 4007841 559410

Fonctions supplémentaires RC8

- Réglage du seuil de déclenchement
- Fonctionnement nocturne
- Fonctionnement diurne
- Teach-In (apprentissage)
- Réinitialisation

Smart Remote EAN 4007841 009151

- Commande via le smartphone ou la tablette
- Remplace les télécommandes RC5 et RC8
- Charger l'appli nécessaire et se connecter via Bluetooth
- Reconnaissance du détecteur et lecture des paramètres

Fonctions supplémentaires Smart Remote

- Réglage du seuil de déclenchement : Teach, de 2 à 1000 lx
- Rodage : allumé pendant 100 h
- État initial ; comportement après établissement de la tension d'alimentation ALLUMÉ/ÉTEINT la lumière
- Mode économique : arrêt, matin marche, matin arrêt
- Durée du mode économique : de 2 à 10 h

Vous trouverez des descriptions détaillées dans les modes d'emploi de la télécommande correspondante.

9. Garantie du fabricant

En tant qu'acheteur, vous disposez des droits prescrits par la loi à l'encontre du vendeur. Notre déclaration de garantie ne raccourcit ni ne limite ces droits dans la mesure où ils existent dans votre pays. Nous vous accordons une garantie de 5 ans sur le parfait état et le bon fonctionnement de votre produit à détection STEINEL Professional. Nous garantissons que ce produit ne présente pas de défauts matériels, de fabrication ni de construction. Nous garantissons le bon état de fonctionnement de tous les composants électroniques et des câbles ainsi que l'absence de vices pour tous les matériaux utilisés et leurs surfaces.

Réclamation

Si vous avez une réclamation à faire au sujet de votre produit, veuillez l'envoyer complet franco de port accompagné de la preuve d'achat originale qui doit comprendre la date de l'achat et la désignation du produit à votre revendeur.

Veuillez consulter notre site Internet www.steinel-professional.de/garantie pour de plus amples informations sur la manière de faire valoir un droit à une prestation de garantie.

Si vous avez besoin d'avoir recours au service de garantie ou si vous avez une question au sujet de votre produit, vous pouvez nous appeler à tout moment au n° d'assistance téléphonique pour la clientèle **03 20 30 34 00**.

Veuillez consulter notre site Internet www.steinel-professional.de/garantie pour de plus amples informations sur la manière de faire valoir un droit à une prestation de garantie.

Si vous avez besoin d'avoir recours au service de garantie ou si vous avez une question au sujet de votre produit, vous pouvez nous appeler à tout moment au n° d'assistance téléphonique pour la clientèle **03 20 30 34 00**.

5 ANS
DE GARANTIE
FABRICANT

10. Caractéristiques techniques

Dimensions (L x l x H)	95 x 95 x 41,5 mm	
Puissance	Lampe à incandescence / halogène	2000 W
	Tubes fluorescents ballasts électroniques	1500 W
	Tubes fluorescents non compensés	1000 VA
	Tubes fluorescents compensés par série	400 VA
	Tubes fluorescents compensés en parallèle	400 VA
	Lampes halogènes basse tension	2000 VA
	LED < 2 W	100 W
	2 W < LED < 8 W	300 W
LED > 8 W	600 W	
Charge capacitive	176 µF	
Raccordement au secteur	220-240 V, 50/60 Hz max. 2,5 mm ²	
Angle de détection	Diffuse	
Technique de détection	Photodiode	
Réglage du niveau crépusculaire	De 2 à 1000 lx + mode teach	
Marche forcée	Commutable (4 h)	
Indice de protection	IP54	
Intervalle de température	De -20 °C à +50 °C	

11. Dysfonctionnements

Problème	Cause	Solution
Le NightMatic 5000-3 COM1 n'est pas sous tension	<ul style="list-style-type: none">■ Fusible s'est déclenché, appareil hors circuit, câble coupé■ Court-circuit	<ul style="list-style-type: none">■ Enclencher le fusible, le remplacer : mettre l'appareil en circuit, vérifier le câble à l'aide d'un testeur de tension■ Vérifier les branchements
Le luminaire ne s'allume pas	<ul style="list-style-type: none">■ Consommateur défectueux■ Absence d'alimentation électrique■ Luminosité ambiante encore trop forte	<ul style="list-style-type: none">■ Remplacer le consommateur■ Voir « NightMatic 5000-3 COM1 sans tension »■ Attendre que la luminosité d'allumage soit atteinte, éventuellement régler une nouvelle valeur d'allumage (avec le poussoir)
Le luminaire ne s'éteint pas	<ul style="list-style-type: none">■ Luminosité ambiante encore trop faible	<ul style="list-style-type: none">■ Attendre que la luminosité soit suffisante, éventuellement régler une nouvelle luminosité d'allumage (le soir)
Le luminaire ne s'allume pas le matin	<ul style="list-style-type: none">■ La fonction n'est pas correctement activée	<ul style="list-style-type: none">■ Régler la fonction comme indiqué à la section « Réglage pour le matin »
Le luminaire s'allume à un moment inhabituel	<ul style="list-style-type: none">■ Réglage heure d'été/heure d'hiver■ Les heures de commutation ne sont pas correctes■ Le détecteur est placé à proximité de la WiFi ou d'une autre source radio	<ul style="list-style-type: none">■ Les heures de commutation dépendent de la luminosité. Le cas échéant, modifier le réglage■ Régler de nouveau la valeur d'allumage (nouveau calcul des heures de commutation)■ Installer le détecteur au moins à 2 m de la source radio
La LED clignote 1 fois toutes les 15 s	<ul style="list-style-type: none">■ La charge raccordée est trop importante	<ul style="list-style-type: none">■ Réduire la charge ou utiliser un contacteur

NL

1. Over dit document

- Zorgvuldig doorlezen en bewaren a.u.b.!
- Rechten uit het auteursrecht voorbehouden. Vermenigvuldiging, ook van delen van deze handleiding, is alleen met onze toestemming geoorloofd.
- Wijzigingen in het kader van de technische vooruitgang voorbehouden.

Toelichting van de symbolen



Waarschuwing voor gevaar!



Verwijzing naar tekstpassages in het document.

2. Algemene veiligheidsvoorschriften



Voor alle werkzaamheden aan de sensor dient de spanningstoevoer te worden onderbroken!

- Bij de montage moet de elektrische leiding die u wilt aansluiten zonder spanning zijn. Daarom eerst de stroom uitschakelen en op spanningsloosheid testen met een spanningstester.
- Bij de installatie van de sensor wordt met netspanning gewerkt. Dit moet vakkundig en volgens de gebruikelijke installatievoorschriften en aansluitingsvoorwaarden worden uitgevoerd. (bijv.: **DE**: VDE 0100, **AT**: ÖVE-EN 1, **CH**: SEV 1000)

3. NightMatic 5000-3 COM1

Gebruik volgens de voorschriften

- De NightMatic 5000-3 COM1 is geschikt voor plafond- en wandmontage binnen en buiten.

De schemerschakelaar NightMatic 5000-3 COM1 registreert de omgevingslichtsterkte en schakelt de lamp bij invallende schemering automatisch in en met diverse instelopties automatisch weer uit. De NightMatic 5000-3 COM1 is met een nieuwe, diffuse lichtmeting uitgerust. Deze registreert de lichtsterkte van de hele omgeving en stelt hierdoor betere meetwaarden vast dan conventionele lichtsensoren.

Alle functie-instellingen kunnen optioneel met de afstandsbedieningen RC5, RC8 en de Smart Remote worden uitgevoerd. (→ '8. Toebehoren')

Bij de levering inbegrepen (afb. 3.1)

Overzicht apparaat (afb. 3.2)

- A Belastingsmodule toevoer
- B Designkap
- C Sensormodule

Productafmetingen (afb. 3.3)

4. Elektrische installatie

De montageplek dient zodanig gekozen te worden, dat er daglicht op de lichtsensoren kan schijnen. Voor de montage van de NightMatic 5000-3 COM1 is optioneel een hoekwandhouder (art.nr. 648015 zwart of 035174 wit) verkrijgbaar.

De stroomtoevoer bestaat uit een 3-polige kabel:

L = fase (meestal zwart, bruin of grijs)

N = nuldraad (meestal blauw)

PE = aarde (groen/geel)

↓ = geschakelde fase (meestal zwart, bruin of grijs)

Opmerking permanente verlichting:

In de stroomtoevoerkabel kan natuurlijk een netschakelaar voor in- en uitschakelen worden gemonteerd. Voor de functie permanente verlichting is dit zelfs noodzakelijk. (→ '6. Werking')

Bij beschadiging van de afdichtingsdopjes dient u de openingen voor de kabeldoorvoer met een dubbele membraanmof M16 resp. M20 (min. IP54) af te dichten.

Voor de wandmontage is behalve het afdichtingsdopje ook een condenswatergat aangeduid (Ø 5 mm boor). Dit moet indien nodig geopend worden. (afb. 5.2)

Aansluitvoorbeelden (afb. 4.1)

- ① **Lamp zonder aanwezige nuldraad**
- ② **Lamp met aanwezige nuldraad**
- ③ **Aansluiting via serieschakelaar voor handmatige schakeling en automatische werking**
- ④ **Aansluiting via een wisselschakelaar voor permanente verlichting en automatisch gebruik**
Stand I: automatische werking
Stand II: handmodus voor permanente verlichting

Opgelet: uitschakelen van de installatie is niet mogelijk, alleen de keuze tussen stand I en II.

- a) Aangesloten apparatuur, verlichting max. 2000 W (zie Technische gegevens)
- b) Aansluitklemmen van de sensor
- c) Schakelaar binnenshuis
- d) Serieschakelaar binnenshuis, hand, automatisch
- e) Wisselschakelaar binnenshuis, automatisch, permanente verlichting

Parallelschakeling van meerdere sensoren (niet afgebeeld)

Hierbij is het belangrijk dat het maximale aansluitvermogen van een sensor niet wordt overschreden. Bovendien moeten alle apparaten aan dezelfde fase worden aangesloten.

Opmerking: de kabellengte tussen twee sensoren mag max. 50 m bedragen.

5. Montage

- Alle onderdelen controleren op beschadigingen.
- Neem het product bij beschadigingen niet in gebruik.
- Geschikte montageplaats kiezen. Hierbij moet ervoor gezorgd worden dat het licht van een lamp niet rechtstreeks op de sensor valt.

Montagestappen (afb. 5.1 + 5.2)

- Stroomtoevoer uitschakelen.
- Sensormodule scheiden van de designplaat.
- Sensormodule scheiden van de belastingsmodule.
- Netaansluiting maken. (afb. 5.3)
- Bevestigingsschroeven plaatsen en de belastingsmodule monteren.
- Sensor- en belastingsmodule in elkaar steken en vastschroeven.
- Stroomtoevoer inschakelen.
- Functie-instellingen uitvoeren. (→ '6. Werking//bediening')
- Designplaat aanbrengen.

6. Werking/bediening

Fabrieksinstellingen

Schemerinstelling: 1000 lux
Nachtsparstand: UIT
Instelling voor de ochtenduren: licht 's morgens AAN

Resetten naar de fabrieksinstellingen met de afstandsbedieningen RC5, RC8 of Smart Remote mogelijk.

Schemerinstelling (afb. 6.1)

Bij het omzetten van het instelknopje staat de sensor op de programmeermodus.

Dat betekent:

- De aangesloten lamp gaat in principe altijd uit.
- De sensorfunctie is buiten werking gesteld.

De instellingen kunnen zo vaak veranderd worden als gewenst. De laatste waarde wordt opgeslagen en blijft ook bij stroomuitval bewaard.

Belangrijk: de lichtsensoren bij de instelling niet afdekken, ook niet met de eigen schaduw.

Teach-modus

Bij de gewenste lichtverhoudingen, waarbij de sensor voortaan moet inschakelen, moet het instelknopje op  worden gezet. Gedurende 10 seconden wordt de waarde van de omgevingslichtsterkte gemeten. Tegelijkertijd wordt de last uitgeschakeld.

Verblindingsbeveiliging:

Dit product is voorzien van een ingebouwde verblindingsbeveiliging. De sensor schakelt bij een grote lichtsterkteverandering niet direct uit. De lichtsterkteverandering moet langer dan 1 seconde duren.

Instelling nachtspaarstand

De aangesloten verbruiker kan 's nachts automatisch worden uitgeschakeld om extra energie te besparen. De nachtspaarstand eindigt altijd in de vroege ochtenduren tussen ca. 4:00 en 5:00 uur. De besparingsduur kan binnenin het apparaat met het instelknopje traploos van 0 tot ca. 7 uur worden ingesteld. Het gebied is hiervoor in tweeën verdeeld. Staat de knop naar de linker kant, dan wordt de verbruiker na afloop van de nachtelijke besparingsduur tussen 4:00 en 5:00 uur uitgeschakeld. Staat de knop naar de rechter kant, dan wordt de verbruiker na afloop van de nachtelijke besparingsduur en bij duisternis weer ingeschakeld. De knop indien mogelijk niet in het midden zetten. In de elektronica zit geen klok. Alle tijdwaarden worden door de microprocessor berekend al naar gelang de schemerwaarden. Met veranderingen in de lichtomstandigheden afhankelijk van het jaargetijde wordt automatisch rekening gehouden.

Belangrijk:

Instelling voor de ochtenduren

Instelknopje op **OFF** betekent, dat het licht 's morgens uit blijft.

Instelknopje op **ON** betekent, dat het licht 's morgens bij duisternis inschakelt en weer uitschakelt, wanneer het licht genoeg is.

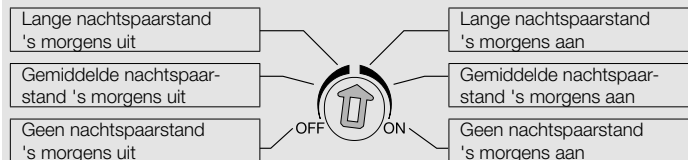

Permanente verlichting (afb. 6.2)

Als er een netschakelaar in de kabel gemonteerd wordt, zijn naast het eenvoudige in- en uitschakelen ook de volgende functies mogelijk:

Belangrijk: het meerdere malen op de schakelaar drukken moet snel achter elkaar gebeuren (ca. 0,5 – 1 sec.).

Permanente verlichting

- 1) Permanente verlichting inschakelen:
schakelaar 2 x UIT en AAN. De sensor schakelt gedurende 4 uur over op permanente verlichting (rode led achter de lens brandt). Vervolgens schakelt hij automatisch weer over op sensormodus (rode led uit).
- 2) Permanente verlichting uitschakelen:
schakelaar 1 x UIT en AAN. De sensor gaat uit resp. schakelt over op sensormodus.

Led-functie

- Normaal bedrijf: led blijft uit
- Afstandsbediening: led knippert ca. 10 keer per seconde
- Permanent AAN/UIT: led brandt

Opmerking:

Na de ingebruikneming en de nieuwe vastlegging van de instelling voor de schemering brandt de lamp de eerste nacht continu tot aan de ochtend, om de actuele tijden van de schemering te bepalen.

7. Verwijderen

Elektrische apparaten, toebehoren en verpakkingen dienen milieuvriendelijk gerecycled te worden.



Doe elektrische apparaten niet bij het huisvuil!

Alleen voor EU-landen:

Conform de geldende Europese richtlijn voor verbruikte elektrische en elektronische apparatuur en hun implementatie in nationaal recht, dienen niet langer bruikbare elektrische apparaten gescheiden ingezameld en milieuvriendelijk gerecycled te worden.

8. Toebehoren (naar keuze)

Gebruikersafstandsbediening RC5 EAN 4007841 592806

Extra functie RC5

- Licht AAN/UIT 4 h
- User-reset
- 100 h burn in, 4 h licht AAN \geq 5 sec. indrukken

Service-afstandsbediening RC8 EAN 4007841 559410

Extra functies RC8

- Schemerinstelling
- Nachtmodus
- Daglichtstand
- Teach-in
- Reset

Smart Remote EAN 4007841 009151

- Bediening via smartphone of tablet
- Vervangt de afstandsbedieningen RC5 en RC8
- Passende app laden en via Bluetooth verbinden
- Herkennen van de sensor en analyseren van de parameters

Extra functies Smart Remote

- Schemerinstelling: Teach, 2 - 1000 lux
- Burn in: 100 h aan
- Initiële toestand: gedrag na het aanleggen van de voedingsspanning licht AAN/UIT
- Ecomode: uit, 's morgens aan, 's morgens uit
- Duur Ecomode: 2 h - 10 h

Zie voor gedetailleerde beschrijvingen in de gebruiksaanwijzingen van de betreffende afstandsbediening.

9. Fabrieksgarantie

Als koper heeft u t.o.v. de verkoper recht op de wettelijk voorgeschreven garantie. Voor zover dit recht op garantie in uw land bestaat, wordt die door onze garantieverklaring noch verkort, noch beperkt. Wij verlenen 5 jaar garantie op de onberispelijke staat en het correcte functioneren van uw sensorproduct uit het STEINEL Professional assortiment. Wij garanderen dat dit product geen materiaal-, productie- of constructiefouten heeft. Wij garanderen de goede werking van alle elektronische componenten en kabels, alsook dat alle toegepaste materialen en hun oppervlakken vrij van gebreken zijn.

Garantie claimen

Als u aanspraak wilt maken op garantie, dan kunt u het betreffende artikel, compleet samen met het originele aankoopbewijs en de klachtomschrijving, terugsturen naar uw leverancier of direct naar **Van Spijk Agenturen, De Scheper 402, 5688 HP Oirschot**. Wij adviseren u daarom uw aankoopbewijs zorgvuldig te bewaren tot de garantieperiode is verlopen. STEINEL kan niet aansprakelijk worden gesteld voor de transportkosten en het transportrisico van het terugsturen.

(Op onze website www.vanspijk.nl vindt u meer informatie over het claimen van garantierechten)

Als u een garantie-aanvraag heeft of technische vragen betreffende uw product, kunt u contact opnemen met onze helpdesk **+31 499 551490**.

5 JAAR
FABRIEKS
GARANTIE

10. Technische gegevens

Afmetingen (L x B x H)	95 x 95 x 41,5 mm	
Vermogen	gloeï-/halogeenlampen	2000 W
	TL-lampen elekt. voorschakelapp.	1500 W
	TL-lampen ongecompenseerd	1000 VA
	TL-lampen, seriegecompenseerd	400 VA
	TL-lampen parallel gecompenseerd	400 VA
	halogeenlampen, laag voltage	2000 VA
	led < 2 W	100 W
	2 W < led < 8 W	300 W
	led > 8 W	600 W
	Capacitieve belasting	176 μ F
Netaansluiting	220-240 V, 50/60 Hz max. 2,5 mm ²	
Registratiehoek	diffuus	
Sensortechniek	fotodiode	
Schemerinstelling	2-1000 lux + teach-modus	
Permanente verlichting	inschakelbaar (4 uur)	
Bescherming	IP54	
Temperatuurbereik	-20 °C tot +50 °C	

11. Storingen

Storing	Oorzaak	Oplossing
NightMatic 5000-3 COM1 zonder netspanning	<ul style="list-style-type: none"> ■ Zekering gesprongen, niet ingeschakeld, leiding onderbroken ■ Kortsluiting 	<ul style="list-style-type: none"> ■ Zekering inschakelen, vervangen, netschakelaar inschakelen, kabel met spanningzoeker controleren ■ Aansluitingen controleren
Lamp schakelt niet in	<ul style="list-style-type: none"> ■ Verbruiker defect ■ Geen voedingsspanning ■ Omgeving nog te licht 	<ul style="list-style-type: none"> ■ Verbruiker vervangen ■ Zie 'Night Matic 5000-3 COM1 zonder spanning' ■ Wachten tot de inschakellichtsterkte is bereikt of evt. nieuwe inschakelwaarde (met schakelaar) vastleggen
Lamp schakelt niet uit	<ul style="list-style-type: none"> ■ Omgeving nog niet licht genoeg 	<ul style="list-style-type: none"> ■ Wachten tot het licht genoeg is of evt. de inschakellichtsterkte opnieuw instellen ('s avonds)
Lamp schakelt 's morgens niet in	<ul style="list-style-type: none"> ■ Functie niet correct geactiveerd 	<ul style="list-style-type: none"> ■ Functie volgens het hoofdstuk 'Instelling voor de ochtenduren' instellen
De lamp schakelt op een ongewone tijd	<ul style="list-style-type: none"> ■ Omschakeling zomer-/wintertijd ■ Schakeltijden verkeerd ■ Sensor in de buurt van WLAN of andere draadloze bron 	<ul style="list-style-type: none"> ■ Schakeltijden oriënteren zich aan de lichtsterkewaarden. De instelling evt. veranderen ■ Inschakelwaarde opnieuw vastleggen (de schakeltijden worden opnieuw berekend) ■ Minimaal 2 m van de draadloze bron af installeren
Led knippert 1 x per 15 sec.	<ul style="list-style-type: none"> ■ Te grote last aangesloten 	<ul style="list-style-type: none"> ■ Last verkleinen of bescherming gebruiken

IT

1. Riguardo a questo documento

- Si prega di leggerlo attentamente e di conservarlo!
- Tutelato dai diritti d'autore.
La ristampa, anche solo di estratti, è consentita solo previa nostra approvazione.
- Con riserva di modifiche legate al progresso della tecnica.

Spiegazione dei simboli



Avvertimento contro pericoli!



Rimando a passaggi nel documento.

2. Avvertenze generali relative alla sicurezza



Prima di effettuare qualsiasi lavoro sull'apparecchio, togliete sempre la corrente!

- Durante il montaggio non deve esserci presenza di tensione nel cavo di allacciamento alla rete. Prima del lavoro, occorre pertanto togliere la tensione e accertarne l'assenza mediante uno strumento di misurazione della tensione.
- L'installazione del sensore è un lavoro che richiede un intervento sulla tensione di rete. Deve pertanto essere eseguita a regola d'arte in conformità alle norme d'installazione e alle condizioni di allacciamento nazionali. **(DE: VDE 0100, AT: ÖVE-EN 1, CH: SEV 1000)**

3. NightMatic 5000-3 COM1

Utilizzo adeguato allo scopo

- Il NightMatic 5000-3 COM1 è adatto per il montaggio a soffitto e a muro in ambienti interni ed esterni.

L'interruttore crepuscolare NightMatic 5000-3 COM1 rileva la luminosità dell'ambiente, accende automaticamente la luce quando comincia a diventare buio e, con diverse opzioni per l'impostazione la spegne di nuovo automaticamente alle prime luci dell'alba. Il NightMatic 5000-3 COM1 è dotato di una nuova tecnologia nella misurazione della luce. Rileva infatti la luminosità dell'intero ambiente e determina valori di misurazione migliori rispetto ai sensori luminosi tradizionali. Tutte le regolazioni delle funzioni possono essere eseguite come optional anche tramite i telecomandi RC5 e RC8 nonché Smart Remote. (→ "8. Accessori")

Volume di fornitura (Fig. 3.1)

Panoramica degli apparecchi (Fig. 3.2)

- A Modulo di carico linea di alimentazione
- B Copertura decorativa
- C Modulo sensore

Dimensioni dell'apparecchio (Fig. 3.3)

4. Installazione elettrica

Il luogo d'installazione deve essere scelto in modo tale che la luce diurna sia diretta sul sensore ottico. Per il montaggio del NightMatic 5000-3 COM1 è disponibile come optional un supporto angolare a muro (Art. n. 648015 nero o 035174 bianco).

Il cavo di collegamento alla rete ha 3 fili.

L = filo di fase (di prevalenza nero, marrone o grigio)

N = conduttore neutro (di norma blu)

PE = conduttore di protezione (verde/giallo)

↓ = fase allacciata (nella maggior parte dei casi nero, marrone o grigio)

Avvertenza funzionamento con luce continua:

Nella linea di alimentazione della rete può essere installato un interruttore di rete per accendere e spegnere. Questa installazione è un presupposto indispensabile per la funzione di luce continua. (→ "6. Funzionamento")

In caso di danneggiamento della guarnizione di gomma, i fori per il passaggio dei cavi devono essere chiusi a tenuta mediante bocchettoni a membrana doppia M16 o M20 (grado di protezione almeno IP54).

Per il montaggio a muro accanto ai gommini di tenuta si trova un foro accennato per la condensa (punta da Ø 5 mm). In caso di necessità esso deve essere aperto. (Fig. 5.2)

Esempi di allacciamento (Fig. 4.1)

- ① **Lampada senza filo neutro**
- ② **Lampada con filo neutro**
- ③ **Allacciamento mediante interruttore in serie per funzionamento manuale e automatico**
- ④ **Allacciamento attraverso un deviatore per funzionamento con luce continua e funzionamento automatico**
Posizione I: funzionamento in automatico
Posizione II: funzionamento manuale, illuminazione continua

Attenzione: non è possibile spegnere l'impianto, bensì solo commutarne il funzionamento tra Posizione I e Posizione II.

- a) Utenza, illuminazione massima 2000 W (vedi dati tecnici)
- b) Morsetti di allacciamento del sensore
- c) Interruttore interno alla casa

d) Interruttore in serie all'interno dell'edificio, manuale, automatico

e) Deviatore all'interno dell'edificio, operazione automatica, luce continua

Collegamento in parallelo di più sensori (figura in alto)

È importante controllare che la massima potenza di allacciamento di un sensore non venga superata. Tutti gli apparecchi, inoltre, devono essere allacciati alla stessa fase.

Avvertenza: tra due sensori la lunghezza del cavo non deve superare i 50 m.

5. Montaggio

- Controllare tutti i componenti per verificare se presentano danneggiamenti.
- In caso di danni non mettere in funzione il prodotto.
- Selezionare il luogo di montaggio adatto. Occorre badare che la luce di una lampada non cada direttamente sul sensore.

Fasi di montaggio (Fig. 5.1 +5.2)

- Staccare l'alimentazione di corrente.
- Separare la copertura decorativa dal modulo sensore.
- Separare il modulo sensore dal modulo di carico.
- Effettuare l'allacciamento alla rete. (Fig. 5.3)
- Inserire le viti di fissaggio e montate il modulo di carico.
- Unire il modulo sensore al modulo di carico e avvitare.
- Attivare l'alimentazione di corrente.
- Effettuate l'impostazione delle funzioni. (→ "6. Funzionamento/comando")
- Infilare la copertura decorativa.

6. Funzionamento/comando

Impostazioni di fabbrica

Regolazione di luce crepuscolare:	1000 Lux
Modalità risparmio durante la notte:	OFF
Impostazione per le ore del mattino:	luce al mattino ON

Ripristino delle impostazioni di fabbrica tramite i telecomandi RC5, RC8 o Smart Remote.

Regolazione crepuscolare (Fig. 6.1)

Quando il regolatore viene attivato, il sensore si trova nella modalità di programmazione.

Ciò significa:

- la lampada collegata si spegne sempre.
- il sensore è stato messo fuori uso.

Le impostazioni possono venire modificate in ogni momento. L'ultimo valore impostato viene memorizzato ed in tal modo protetto nel caso di mancanza improvvisa di tensione.

Importante: durante l'impostazione badate a non coprire il sensore ottico e a non oscurarlo con la vostra ombra.

Modalità Teach

In presenza della luminosità a cui si desidera che il sensore in futuro si accenda, si deve impostare il regolatore su . Per 10 secondi viene misurato il valore della luminosità dell'ambiente circostante. Contemporaneamente viene disattivato il carico.

Protezione antiabbagliante:

Questo prodotto è dotato di una protezione antiabbagliante integrata. In caso di forte cambiamento della luminosità il sensore non si spegne direttamente. Il cambiamento di luminosità deve durare più di 1 secondo.

Impostazione modalità risparmio notturna

Per risparmiare ulteriormente corrente, si può impostare lo spegnimento automatico dell'utenza allacciata di notte. La modalità risparmio notturna termina sempre nelle prime ore del mattino tra le 4.00 e le 5.00 circa. La durata della modalità risparmio notturna può essere impostata in continuo con il regolatore all'interno dell'apparecchio tra 0 e ca. 7 ore. Il regolatore è diviso in due zone. Se il regolatore si trova sul lato sinistro della scala, l'utenza alla scadenza della durata della modalità risparmio notturna tra le 4:00 e le 5:00 viene spenta. Se il regolatore si trova sul lato destro della scala, l'utenza alla scadenza della durata della modalità risparmio notturna e al calare della luminosità viene riaccesa. Se possibile, si consiglia di evitare una posizione centrale del regolatore. Il sistema elettronico non contiene un orologio. Tutti i valori temporali sono calcolati dal microprocessore in base alle condizioni crepuscolari. I cambiamenti stagionali della luminosità esterna sono tenuti in considerazione automaticamente.

Importante:

Impostazione per le ore del mattino

Regolatore **OFF** significa che la luce rimane spenta al mattino.

Regolatore **ON** significa che la luce si accende al mattino al crepuscolo e si spegne quando è sufficientemente chiaro.

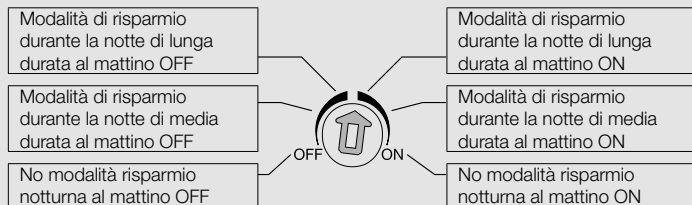

Funzionamento con luce continua (Fig. 6.2)

Se viene montato un interruttore di rete nella linea di allacciamento alla rete, oltre alle semplici operazioni di accensione e spegnimento sono possibili anche le seguenti funzioni:

Importante: l'azionamento multiplo dell'interruttore deve avvenire rapidamente (entro 0,5 - 1 secondi).

Funzionamento a luce continua

1) Accensione della luce continua:

Interruttore 2 × OFF e ON. Il sensore rimane acceso con luce continua per 4 ore (dietro la lente si illumina il LED rosso). Dopo questo periodo di tempo esso passa di nuovo automaticamente alla modalità di funzionamento con sensore (il LED rosso si spegne).

2) Spegnimento della luce continua:

Interruttore 1 × OFF e ON. Il sensore si spegne, ossia passa alla modalità di funzionamento con sensore.

Funzione LED

- Funzionamento normale: il LED rimane spento.
- Telecomando: il LED lampeggia con ca. 10 Hz al secondo.
- ON/OFF permanente: il LED è acceso.

Avvertenza: dopo la messa in esercizio e la ridefinizione dell'impostazione crepuscolare, la lampada nella prima notte rimane permanentemente accesa fino al mattino ai fini di rilevare i valori temporali attuali per il crepuscolo.

7. Smaltimento

Apparecchi elettrici, accessori e materiali d'imballaggio devono essere consegnati agli appositi centri di raccolta e smaltimento.



Non gettare gli apparecchi elettrici nei rifiuti domestici!

Solo per paesi UE:

conformemente alla Direttiva Europea vigente in materia di rifiuti di apparecchi elettrici ed elettronici e alla sua attuazione nel diritto nazionale, gli apparecchi elettrici ed elettronici non più idonei all'uso devono essere separati dagli altri rifiuti e consegnati a un centro di riciclaggio riconosciuto.

8. Accessori (opzionale)

Telecomando utente RC5 EAN 4007841 592806

Funzione supplementare RC5

- Luce ON/OFF 4 h
- Reset utente
- Premere 100 h burn in, 4 h luce ON \geq 5 s

Telecomando di servizio RC8 EAN 4007841 559410

Funzioni supplementari RC8

- Regolazione di luce crepuscolare
- Funzionamento nel buio notturno
- Modalità a luce diurna
- Teach-IN
- Reset

Smart Remote EAN 4007841 009151

- Comando tramite smartphone o tablet
- Sostituisce i telecomandi RC5 e RC8
- Caricare la app adeguata e collegare tramite Bluetooth
- Riconoscimento del sensore e lettura dei parametri

Funzioni supplementari Smart Remote

- Regolazione di luce crepuscolare: Teach, 2- 1000 Lux
- Burn in: 100 h on
- Condizione iniziale: comportamento dopo l'allacciamento della tensione di alimentazione luce ON/OFF
- Ecomode: off, al mattino on, al mattino off
- Durata Ecomode: 2 h - 10 h

Descrizioni dettagliate sono contenute nelle istruzioni per l'uso del relativo telecomando.

9. Garanzia del produttore

Quale acquirente Lei può rivendicare nei confronti del venditore i diritti previsti dalla legge. Nella misura in cui tali diritti esistono nel Suo paese, la nostra dichiarazione di garanzia né li riduce né li limita. Noi Le concediamo 5 anni di garanzia dell'impeccabile sostituzione e del regolare funzionamento del Suo prodotto a sensori STEINEL Professional. Noi garantiamo che questo prodotto è privo di difetti di produzione e costruzione. Garantiamo la funzionalità di tutti i componenti elettronici e di tutti i cavi nonché l'assenza di vizi di tutti i materiali impiegati e delle loro superfici.

Rivendicazione

Se ha intenzione di esporre reclamo in merito al prodotto da Lei acquistato, La si prega di trasmettere tale reclamo completo e affrancato assieme allo scontrino d'acquisto o alla fattura indicante la data dell'acquisto e la denominazione del prodotto al Suo rivenditore o direttamente a noi: **STEINEL Italia S.r.l., Largo Donegani 2, I-20121 Milano**. Le consigliamo pertanto di conservare scrupolosamente lo scontrino d'acquisto o la fattura fino alla scadenza del periodo di garanzia. La STEINEL declina ogni responsabilità per costi e rischi legati al trasporto nell'ambito della restituzione del prodotto.

(Per informazioni in merito alla rivendicazione di un diritto di garanzia si prega di consultare il nostro sito web www.steinel.it)

Se dovesse esporre un caso di garanzia o una domanda sul Suo prodotto, ci può contattare al numero **+39/02/96457231** dal lunedì al venerdì dalle 9:00 alle 18:00.

5 ANNI
DI GARANZIA
DEL PRODUTTORE

10. Dati tecnici

Dimensioni (Lungh. x Largh. x Alt.)	95 x 95 x 41,5 mm
Potenza	Carico lampadine incandescenti / lampade alogene 2000 W Lampade fluorescenti ballast elettronico 1500 W Lampade fluorescenti non compensato 1000 VA Lampade fluorescenti compensato in serie 400 VA Lampade fluorescenti compensato in parallelo 400 VA Lampade alogene a basso voltaggio 2000 VA LED < 2 W 100 W 2 W < LED < 8 W 300 W LED > 8 W 600 W Carico capacitivo 176 μ F
Allacciamento alla rete	220-240 V, 50/60 Hz max. 2,5 mm ²
Angolo di rilevamento	Diffuso
Tecnica a sensori	Diodo luminoso
Regolazione crepuscolare	2-1000 Lux + modalità Teach
Luce continua	Attivabile per 4 ore
Grado di protezione	IP54
Intervallo di temperatura	Da + 20 °C a + 50 °C

11. Disturbi di funzionamento

Guasto	Causa	Rimedio
NightMatic 5000-3 COM1 fuori tensione	<ul style="list-style-type: none"> ■ Il fusibile è intervenuto, interruttore non acceso, cavo di alimentazione interrotto ■ Corto circuito 	<ul style="list-style-type: none"> ■ Attivate o sostituite il fusibile; accendete l'interruttore di rete; controllate la linea di alimentazione con un voltmetro ■ Controllate gli allacciamenti
La lampada non si accende	<ul style="list-style-type: none"> ■ Utenza difettosa ■ Assenza di corrente elettrica ■ Ambiente ancora troppo chiaro 	<ul style="list-style-type: none"> ■ Sostituite l'utenza ■ Vedi "Night Matic 5000-3 COM1 senza tensione" ■ Attendete fino a quando non viene raggiunta la luminosità di accensione, eventualmente impostate un nuovo valore di accensione (con l'ausilio dell'apposito tasto)
La lampada non si spegne	<ul style="list-style-type: none"> ■ L'ambiente non è ancora sufficientemente chiaro 	<ul style="list-style-type: none"> ■ Aspettate finché esso non è sufficientemente chiaro, eventualmente impostate un nuovo valore di luminosità di accensione (alla sera)
La lampada non si accende al mattino	<ul style="list-style-type: none"> ■ La funzione non è stata correttamente attivata 	<ul style="list-style-type: none"> ■ Impostate la funzione seguendo le istruzioni al capitolo "Impostazione per le ore del mattino"
La lampada si accende a ore inconsuete	<ul style="list-style-type: none"> ■ Passaggio ora legale/ ora solare ■ Ora di accensione e spegnimento sbagliata ■ Sensore nelle vicinanze di WLAN o altra fonte radio 	<ul style="list-style-type: none"> ■ L'ora di accensione e spegnimento si orienta ai valori di luminosità. All'occorrenza modificate l'impostazione ■ Ridefinite il valore di accensione (l'ora di accensione e spegnimento viene ricalcolata) ■ Installate almeno a 2 m dalla fonte radio
Il LED lampeggia 1 x ogni 15 s	<ul style="list-style-type: none"> ■ È allacciato un carico eccessivo 	<ul style="list-style-type: none"> ■ Riducete il carico o utilizzate la protezione

ES

1. Acerca de este documento

- ¡Leer detenidamente y conservar para futuras consultas!
- Protegido por derechos de autor. Queda terminantemente prohibida la reimpresión, ya sea total o parcial, salvo con autorización expresa.
- Sujeto a modificaciones en función del progreso técnico.

Explicación de los símbolos



¡Advertencia de peligros!



Referencia a partes del texto en el documento.

2. Indicaciones generales de seguridad



¡Antes de comenzar cualquier trabajo en el sensor, desconecte la alimentación de tensión!

- Para el montaje, el cable eléctrico a conectar deberá estar sin tensión. Por eso, desconecte primero la corriente y compruebe la ausencia de tensión con un comprobador de tensión.
- La instalación del sensor es un trabajo en la red eléctrica. Debe realizarse por tanto profesionalmente, de acuerdo con las normativas de instalación y los requisitos de acometida específicos de cada país. (DE: VDE 0100, AT: ÖVE-EN 1, CH: SEV 1000)

3. NightMatic 5000-3 COM1

Uso previsto

- El NightMatic 5000-3 COM1 es apto para el montaje en el techo o la pared en el interior y exterior.

El interruptor crepuscular NightMatic 5000-3 COM1 registra la luminosidad ambiental y enciende la luz automáticamente al oscurecer y la apaga de nuevo automáticamente con diferentes opciones de regulación. El NightMatic 5000-3 COM1 está equipado con una nueva fotometría difusa. Esta registra la luminosidad de todo el entorno y calcula, de esta forma, mejores valores que los sensores de luz convencionales.

Todos los ajustes de funciones pueden realizarse opcionalmente a través de los mandos a distancia RC5, RC8 así como vía Smart Remote. (→ "8. Accesorios")

Volumen de suministro (fig. 3.1)

Vista general del equipo (fig. 3.2)

- A Cable módulo de carga
- B Cubierta decorativa
- C Módulo de sensor

Dimensiones del producto (fig. 3.3)

4. Instalación eléctrica

El lugar de montaje debe seleccionarse de forma que el fotosensor pueda detectar la luz diurna. Para el montaje del NightMatic 5000-3 COM1, está disponible un soporte esquinero de pared opcional (nº de art. 648015 negro o 035174 blanco).

El cable de alimentación de red consta de un conductor trifilar:

L = fase (generalmente negro, marrón o gris)

N = neutro (generalmente azul)

PE = toma de tierra (verde/amarillo)

↓ = fase de conmutación (generalmente negro, marrón o gris)

Información función de alumbrado permanente

El cable de alimentación de red puede llevar montado un interruptor para conectar y desconectar la tensión. Este interruptor es necesario para la función de alumbrado permanente. (→ "6. Función")

Si las juntas de goma están dañadas, las aberturas de pasacables deberán sellarse con un manguito de doble membrana M16 o M20 (mín. IP54).

Para el montaje en la pared, hay un orificio para el agua condensada indicado al lado de las juntas de goma (taladro Ø 5 mm). Debe abrirse cuando sea necesario. (fig. 5.2)

Ejemplos de conexión (fig. 4.1)

- ① Lámpara sin conductor neutro
- ② Lámpara con conductor neutro
- ③ Conexión mediante un interruptor en serie para funcionamiento manual y automático
- ④ Conexión mediante un interruptor selector para funcionamiento con alumbrado permanente y automático

Posición I: función automática

Posición II: función manual luz permanente

Atención: No es posible la desconexión de la instalación, únicamente el funcionamiento opcional entre posición I y posición II.

- a) Consumidor, alumbrado máx. 2000 W (véanse Datos técnicos)
- b) Borneos del sensor

c) Interruptor interno en la casa

d) Interruptor en serie en el interior de la casa, manual, automático

e) Interruptor selector en el interior de la casa, automático, alumbrado permanente

Conmutación paralela de varios sensores (sin figura)

Para ello, debe tenerse en cuenta que no se supere la potencia de conexión máxima de un sensor. Además, todos los aparatos han de conectarse en la misma fase.

Nota: Entre dos sensores, la longitud del cable no deberá tener más de 50 m.

5. Montaje

- Comprobar que todos los componentes se encuentran en perfecto estado.
- No se pongan en servicio en caso de estar deteriorados.
- Elegir lugar de montaje adecuado Para tal efecto, tener en cuenta que la luz de una lámpara no caiga directamente al sensor.

El montaje por pasos (fig. 5.1 + 5.2)

- Desconectar la alimentación eléctrica.
- Separar la cubierta decorativa del módulo de sensor.
- Separar el módulo de carga del módulo de sensor.
- Realizar la conexión a la red.
- Realizar la conexión a la red. (fig. 5.3)
- Enroscar los tornillos y montar el módulo de carga.
- Acoplar y atornillar el módulo de sensor y de carga.
- Conectar la alimentación eléctrica.
- Configurar las funciones. (→ "6. Función/Manejo")
- Encajar la cubierta decorativa.

6. Función/Manejo

Configuración de fábrica

Regulación crepuscular: 1000 lux

Modalidad de ahorro nocturno: OFF

Regulación para el amanecer: luz matutina ON

Reposición opcional a la configuración de fábrica vía mandos a distancia RC5, RC8 o Smart Remote.

Regulación crepuscular (fig. 6.1)

Una vez activado el tornillo de regulación, el sensor se encuentra en la modalidad de programación.

Lo cual significará que:

- La lámpara conectada siempre se apaga.
- La función de sensor está desactivada.

Los ajustes se podrán llevar a cabo cuantas veces se quiera. El último valor se memoriza protegido contra apagones.

Importante: No cubrir el fotosensor durante el ajuste ni oscurecerlo con la propia sombra.

Modo de aprendizaje

Con las condiciones de alumbrado deseadas en las que el sensor en futuro deba conectarse, el regulador debe ponerse en . Durante 10 s se calibra el valor de luminosidad ambiental registrado. Al mismo tiempo, se desconecta el dispositivo.

Protección antideslumbrante:

Este producto está equipado con una protección antideslumbrante integrada. El sensor no se apaga en caso de un fuerte cambio de luminosidad. El cambio de luminosidad ha de durar más de 1 segundo.

Ajuste Modo de consumo nocturno reducido:

El aparato conectado puede desconectarse automáticamente por la noche para ahorrar energía. El modo de consumo reducido acaba siempre al amanecer, entre las 4:00 y las 5:00 horas. El tiempo de consumo reducido puede ajustarse con el regulador sin etapas en el interior del dispositivo entre 0 y aprox. 7 horas. Para ello, el tornillo de ajuste está dividido en dos zonas. Si el tornillo de ajuste se encuentra en la escala izquierda, el dispositivo se desconecta una vez transcurrido el tiempo de ahorro nocturno entre las 4:00 y las 5:00 horas. Si el tornillo de ajuste se encuentra en la escala derecha, el dispositivo vuelve a conectarse una vez transcurrido el tiempo de ahorro nocturno y al anochecer. Una posición centrada del tornillo de ajuste debería evitarse siempre que sea posible. La electrónica no comprende ningún reloj. Los valores de temporización los calcula el microprocesador en función de las condiciones crepusculares. Los cambios estacionales en las condiciones de luz se tienen en cuenta automáticamente.

Importante:

Regulación para las horas matutinas

Tornillo de regulación **OFF** significa que la luz se apaga por la mañana.

Tornillo de regulación **ON** significa que la luz se enciende por la mañana al amanecer y se apaga cuando hay suficiente luz.

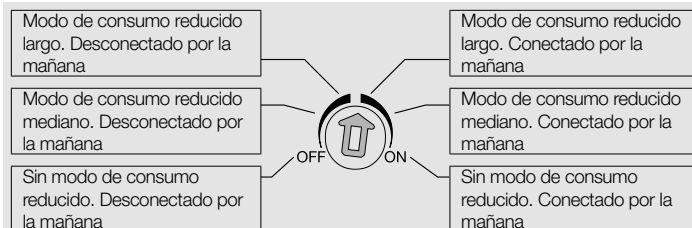

Función de alumbrado permanente (fig. 6.2)

Si se monta un interruptor en el cable de alimentación de red, además de la simple función de encendido y apagado puede disponerse de las siguientes funciones:

Importante: La secuencia de pulsaciones múltiples en el conmutador deberá realizarse con cierta rapidez (del orden de 0,5 a -1 s).

Alumbrado permanente

- 1) Conectar alumbrado permanente:
interruptor 2 x OFF y ON. El sensor se enciende de modo permanente por un período de 4 horas (se enciende el LED rojo que hay detrás del lente). A continuación, cambia de nuevo automáticamente al funcionamiento de sensor (el LED rojo se apaga).
- 2) Desconectar alumbrado permanente:
interruptor 1 x OFF y ON. El sensor se apaga o cambia al funcionamiento de sensor.

Funciones LED

- Operación normal: LED permanece apagado.
- Mando a distancia: LED parpadea unas 10 veces por segundo.
- ON/OFF permanente: LED encendido.

Observación: Una vez puesta en servicio y reconfigurada la función crepuscular, la lámpara se queda encendida la primera noche durante todo el tiempo hasta el amanecer para calcular los valores de temporización actuales del crepúsculo.

7. Eliminación

Aparatos eléctricos y embalajes han de someterse a un reciclamiento respetuoso con el medio ambiente.



¡No eche los aparatos eléctricos a la basura doméstica!

Solo para países de la UE:

Según la Directiva europea vigente sobre residuos de aparatos eléctricos y electrónicos y su transposición al derecho nacional, aparatos eléctricos fuera de uso han de ser recogidos por separado y sometidos a un reciclamiento respetuoso con el medio ambiente.

8. Accesorios (opciones)

Mando a distancia de usuario RC5 EAN 4007841 592806

Función adicional RC5

- Luz ENCENDIDA/APAGADA 4 h
- Reposición usuario
- 100 h de rodaje, 4 h luz ON pulsar \geq 5 s

Mando a distancia de servicio RC8 EAN 4007841 559410

Funciones adicionales RC8

- Regulación crepuscular
- Funcionamiento nocturno
- Funcionamiento a la luz del día
- Teach-IN (Aprendizaje)
- Reposición

Smart Remote EAN 4007841 009151

- Control por smartphone o tablet
- Sustituye el mando a distancia RC5 y RC8
- Cargar la aplicación adecuada y conectar vía Bluetooth
- Reconocimiento del sensor y lectura de los parámetros

Funciones adicionales Smart Remote

- Regulación crepuscular: aprendizaje, 2- 1000 lux
- Rodaje: conexión 100 h
- Estado inicial: comportamiento una vez aplicada la tensión de alimentación luz ON/OFF
- Ecomode: OFF, ON por la mañana, OFF por la mañana
- Duración Ecomode: 2 h - 10 h

Descripciones detalladas en las instrucciones de uso del respectivo mando a distancia

9. Garantía de fabricante

A usted, el comprador, le asisten ciertos derechos legales frente al vendedor. En la medida en que estos derechos existan en su país, ellos no se verán acortados ni limitados por nuestro Certificado de garantía. Le ofrecemos 5 años de garantía sobre el estado y el funcionamiento impecables de su producto STEINEL Professional con

técnica de sensores. Garantizamos que este producto carece de defectos derivados del material, la fabricación o construcción. Garantizamos la plena funcionalidad de todos los cables y piezas electrónicas, así como la ausencia de defectos en cualquier material empleado o en su superficie.

Reclamación

Si usted desea reclamar su producto, envíelo, por favor, todo completo y a porte pagado junto con el tíquet de compra original que deberá indicar la fecha de compra y la denominación del producto a su vendedor o directamente a nuestra dirección, **SAET-94 S.L. - C/Trepadella, nº 10, Pol. Ind. Castellbisbal Sud, E-08755 Castellbisbal (Barcelona)**. Recomendamos, por eso, guardar bien el tíquet de compra hasta que haya expirado el período de garantía. STEINEL no responderá por gastos o riesgos de transporte con motivo del envío.

Información para hacer constar un caso de garantía la obtendrá a través de nuestra página web **www.steinel-professional.de/garantie**

Para cualquier caso de garantía o duda referente a su producto, nos puede llamar al número del Servicio Técnico **+34 93 772 28 49**.

5 AÑOS
DE GARANTÍA
DE FABRICANTE

10. Datos técnicos

Dimensiones (long. x anch. x alt.)	95 x 95 x 41,5 mm	
Potencia	carga de bombilla incandescente/halógena	2000 W
	lámparas fluorescentes balastro electrónico	1500 W
	lámparas fluorescentes no compensadas	1000 VA
	lámparas fluorescentes compensadas en serie	400 VA
	lámparas fluorescentes compensadas en paralelo	400 VA
	lámparas halógenas bajo voltaje	2000 VA
	LED < 2 W	100 W
	2 W < LED < 8 W	300 W
	LED > 8 W	600 W
	carga capacitiva	176 μ F
Conexión a la red	220-240 V, 50/60 Hz, máx. 2,5 mm ²	
Ángulo de detección	difuso	
Técnica de sensores	fotodiodo	
Regulación crepuscular	2-1000 lux + modo aprendizaje	
Alumbrado permanente	conmutable (4 h)	
Índice de protección	IP54	
Campo de temperatura	- 20 °C hasta + 50 °C	

11. Fallos de funcionamiento

Fallo	Causa	Remedio
NightMatic 5000-3 COM1 sin tensión	<ul style="list-style-type: none"> ■ Fusible ha saltado, desconectado, línea interrumpida ■ Cortocircuito 	<ul style="list-style-type: none"> ■ Conectar, cambiar el fusible; conectar el interruptor de alimentación, comprobar el cable con un comprobador de tensión ■ Comprobar conexiones
La lámpara no se enciende	<ul style="list-style-type: none"> ■ Aparato defectuoso ■ No hay tensión de alimentación ■ Entorno demasiado claro todavía 	<ul style="list-style-type: none"> ■ Cambiar el aparato ■ Véase "Night Matic 5000-3 COM1 sin tensión" ■ Esperar hasta alcanzar la claridad de conexión, si procede, especificar un nuevo valor de conexión (con pulsador)
La lámpara no se apaga	<ul style="list-style-type: none"> ■ Luminosidad de entorno todavía insuficiente 	<ul style="list-style-type: none"> ■ Esperar a que haya claridad suficiente, si procede, especificar el nuevo umbral de claridad de conexión (noche)
La lámpara no se enciende por la mañana	<ul style="list-style-type: none"> ■ Función no activada correctamente 	<ul style="list-style-type: none"> ■ Regular la función según el capítulo "Regulación para las horas matutinas"
La lámpara se enciende a una hora inusual	<ul style="list-style-type: none"> ■ Cambio horario de verano/invierno ■ Tiempos de conmutación incorrectos ■ Sensor en las proximidades de un Wi-Fi u otra fuente radiotécnica 	<ul style="list-style-type: none"> ■ Los tiempos de conmutación se basan en los valores de luminosidad. Modificar ajuste si procede ■ Especificar de nuevo el valor de conexión (tiempos de conmutación se calculan de nuevo) ■ Instalar como mínimo a 2 m de distancia de la fuente radiotécnica
LED parpadea 1 x cada 15 s	<ul style="list-style-type: none"> ■ Carga excesiva conectada 	<ul style="list-style-type: none"> ■ Reducir la carga o usar un contactor

PT

1. Sobre este documento

- Por favor, leia-o com atenção e guarde-o em lugar seguro!
- Protegido pela lei sobre direitos de autor. Qualquer reimpressão, mesmo que apenas parcial, só é permitida com o nosso consentimento.
- Reservado o direito a alterações que visem o progresso técnico.

Explicação de símbolos



Aviso de perigo!



Remete para referências do texto no documento.

2. Instruções de segurança gerais



Antes de executar qualquer trabalho no sensor, desligue-o da corrente de alimentação!

- Durante a montagem, o cabo elétrico a conectar deve estar isento de tensão. Para tal, desligue primeiro a corrente e verifique se não há tensão, usando um busca-polos.
- A instalação do sensor consiste essencialmente em lidar com tensão de rede. Por esse motivo, terá de ser realizada de forma profissional segundo as respetivas prescrições de instalação e condições de conexão habituais nos diversos países, (por ex.: **DE:** VDE 0100, **AT:** ÖVE-EN 1, **CH:** SEV 1000)

3. NightMatic 5000-3 COM1

Utilização prevista

- O NightMatic 5000-3 COM1 é adequado para montagem no teto ou na parede, tanto no interior como no exterior.

O interruptor crepuscular NightMatic 5000-3 COM1 regista a claridade do ambiente, ligando automaticamente a luz ao escurecer e desligando-a automaticamente ao romper do dia com diversas posições de regulação. O NightMatic 5000-3 COM1 está equipado com uma nova medição de luz difusa. Esta deteta a luminosidade de todo o ambiente, calculando assim melhores valores de medição do que os sensores de luz convencionais.

Todas as regulações das funções podem ser realizadas opcionalmente através do comando RC5, RC8 bem como do Smart Remote. (→ "8. Acessórios")

Itens fornecidos (fig. 3.1)

Vista geral do aparelho (fig. 3.2)

- A Módulo de ligação para montagem saliente
- B Tampa de acabamento
- C Módulo detetor

Dimensões do produto (fig. 3.3)

4. Instalação elétrica

O local de montagem deve ser escolhido de forma que a luz do dia possa incidir sobre o sensor de luz. Para a montagem do NightMatic 5000-3 COM1 pode ser encomendado opcionalmente um suporte angulado de fixação à parede (n.º de refº 648015, preto, ou 035174 branco).

O cabo proveniente da rede é formado por 3 condutores:

- L = fase (geralmente preto, castanho ou cinzento)
- N = neutro (geralmente azul)
- PE = condutor terra (verde/amarelo)
- ↓ = fase conectada (geralmente preto, castanho ou cinzento)

Observação referente à função de luz permanente:

No cabo de rede pode estar montado um interruptor de rede do tipo "liga - desliga". Para o funcionamento de luz permanente, é mesmo indispensável.
(→ "6. Funcionamento")

Se a borracha vedante for danificada, é preciso vedar as aberturas de passagem dos cabos com um bocal de membrana dupla M16 ou M20 (no mín. IP54).

Para a montagem na parede, existe ao lado da borracha de vedação um ponto preparado para fazer um furo para o escoamento da água de condensação (broca de Ø 5 mm). Se for necessário, é preciso abri-lo. (fig. 5.2)

Exemplos de ligação (fig. 4.1)

- ① Armadura sem neutro
- ② Armadura com neutro
- ③ Ligação mediante comutador de lustre para modo manual e automático
- ④ Ligação mediante comutador inversor para modo de luz permanente e automático

Posição I: Modo automático

Posição II: Modo manual, iluminação contínua

Atenção: não se pode desligar a instalação, só é possível selecionar uma das posições I e II.

- a) Consumidores, iluminação máx. 2000 W (ver Dados Técnicos)
- b) Barras de junção do sensor
- c) Interruptor no interior da casa
- d) Comutador em série no interior da casa, modo manual, modo automático
- e) Comutador de escada no interior da casa, modo automático, luz permanente

Ligar em paralelo vários sensores (sem fig.)

É preciso prestar atenção para não ultrapassar a potência de conexão máxima de um sensor detetor. Além disso, todos os aparelhos devem ser ligados à mesma fase.

Nota: o comprimento do cabo entre dois sensores não pode ultrapassar os 50 m.

5. Montagem

- Verifique todos os componentes para detetar eventuais danos.
- Se detetar qualquer dano, não coloque o produto em funcionamento.
- Procure um local de montagem adequado. Assegure-se de que a luz de uma armadura não incidirá diretamente no sensor.

Passos para a instalação (fig. 5.1 + 5.2)

- Desligue a fonte de alimentação elétrica.
- Solte a tampa de acabamento do módulo sensor.
- Separe o módulo sensor do módulo de carga.
- Ligue à rede. (fig. 5.3)
- Insira os parafusos de fixação e monte o módulo de carga.
- Junte o sensor e o módulo de carga e aparafuse-os.
- Ligue a fonte de alimentação elétrica.
- Ajuste as funções (→ "6. Funcionamento/Utilização")
- Encaixe a tampa de acabamento.

6. Funcionamento/Utilização

Configurações de fábrica

Regulação crepuscular: 1000 lux

Modo noturno económico: DESLIGADO

Definição para o romper do dia: de manhã, LIGADO

É possível repor os valores de fábrica através do controlo remoto RC5, RC8 ou do Smart Remote.

Regulação crepuscular (fig. 6.1)

Ao premir o regulador, o sensor passa para o modo de programação.

Isto implica o seguinte:

- O candeeiro conectado apaga-se sempre.
- A função do sensor deixa de funcionar.

As definições podem ser alteradas deliberadamente. Será sempre memorizado o último ajuste realizado (à prova de falta de corrente).

Importante: ao realizar o ajuste, não tape o sensor de luz nem o escureça com a própria sombra.

Modo Teach

No momento em que se verificam as condições de luminosidade desejadas para a ativação futura do detetor, o potenciômetro deve ser colocado em . O valor da luminosidade do ambiente é medido durante 10 segundos. Ao mesmo tempo, a carga é desligada.

Proteção antiencandeamento:

Este produto está equipado com uma proteção antiencandeamento integrada. O detetor não se desliga imediatamente ao ocorrer uma variação forte da luminosidade. A variação da luminosidade tem de durar mais de um 1 segundo.

Regulação modo noturno economizador

Existe a possibilidade de desligar automaticamente durante a noite o consumidor conectado, para poupar ainda mais energia. O modo noturno economizador termina sempre ao romper do dia, aprox. entre as 4 e as 5 horas da manhã. O horário de economia pode ser ajustado progressivamente com o regulador, no interior do aparelho, de 0 a aprox. 7 horas. Neste caso, o regulador está dividido em duas áreas. Se o regulador se encontrar do lado esquerdo da escala, o consumidor será desligado depois de ter terminado o horário de economia noturno, entre as 4 e as 5 horas. Se o regulador se encontrar do lado direito da escala, o consumidor será novamente ligado, depois de ter decorrido o horário de economia noturno e ao ter escurecido. Se possível, deve evitar-se colocar o regulador no centro. O sistema eletrónico não contém relógio. Todas as horas definidas são calculadas pelo microprocessador com base nas situações de luz durante o crepúsculo. Assim, quaisquer alterações das condições de luz em função da época do ano serão ponderadas automaticamente.

Importante:

Definição para o romper do dia

Regulador em **OFF** significa que a luz fica desligada de manhã.

Regulador em **ON** significa que a luz se acende de manhã, durante o crepúsculo, e se desliga quando estiver suficientemente claro.

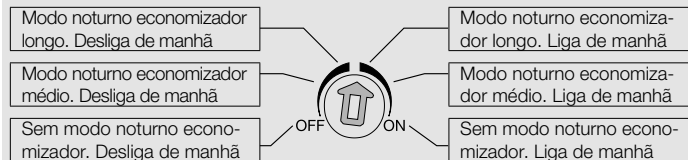

Função de iluminação permanente (fig. 6.2)

Se for montado um interruptor de corrente no cabo proveniente da rede, além das meras funções de ligar e desligar, ainda são possíveis as funções seguidamente enunciadas:

Importante: ao acionar o interruptor várias vezes seguidas, os intervalos devem ser mínimos (na ordem de 0,5 – 1 s).

Funcionamento de luz permanente

- 1) Ligar a luz permanente: interruptor DESLIGA e LIGA 2 vezes. O sensor é ligado por 4 horas em modo de luz permanente (LED vermelho por detrás da lente acende-se). A seguir, passa automaticamente para o funcionamento de sensor (LED vermelho apaga).
- 2) Desligar a luz permanente: interruptor DESLIGA e LIGA 1 vez. O sensor desliga-se ou passa para o funcionamento de sensor.

Funcionamento dos LEDs

- Modo de funcionamento normal: o LED fica desligado.
- Comando: o LED pisca aprox. 10 vezes por segundo.
- ON/OFF permanente: LED acende-se.

Nota: depois da colocação em funcionamento e da configuração renovada para o crepúsculo, na primeira noite a armadura ficará acesa, sem interrupção, até ao romper do dia, para assim determinar as condições crepusculares existentes.

7. Reciclagem

Equipamentos elétricos, acessórios e embalagens devem ser entregues num posto de reciclagem ecológica.



Nunca deite equipamentos elétricos para o lixo doméstico!

Apenas para estados membros da U.E.: segundo a diretiva europeia relativa aos resíduos de equipamentos elétricos e eletrónicos, e a respetiva transposição para o direito nacional, todos os equipamentos elétricos e eletrónicos em fim de vida útil devem ser recolhidos separadamente e entregues nos pontos de recolha previstos para fins de reutilização ecológica.

8. Acessórios (opcional)

Controlo remoto do utilizador RC5 EAN 4007841 592806

Função adicional RC5

- Luz ligada/desligada 4 h
- User-Reset
- 100 h burn in, luz ligada 4 h, premir o botão ≥ 5 s

Controlo remoto de serviço RC8 EAN 4007841 559410

Funções adicionais RC8

- Regulação crepuscular
- Modo noturno
- Modo diurno
- Teach IN
- Reset

Smart Remote EAN 4007841 009151

- Controlo por smartphone ou tablet
- Substitui os controlos remotos RC5 e RC8
- Descarregue a app correspondente e proceda à ligação via bluetooth
- Identificação do sensor e leitura dos parâmetros

Funções adicionais Smart Remote

- Regulação crepuscular: Teach, 2-1000 lux
- Burn in: 100 h LIG.
- Estado inicial: comportamento depois de ligar a tensão de alimentação, luz LIGA/DESLIGA
- Modo eco: DESL., LIG. de manhã, DESL. de manhã
- Duração do modo eco: 2 h- 10 h

Descrições detalhadas nos Manuais de Utilização do respetivo controlo remoto.

9. Garantia do fabricante

Enquanto comprador, tem direito a uma garantia quer seja legal ou por defeitos de fabrico junto do vendedor. A nossa declaração de garantia não tem qualquer efeito substitutivo nem limitador sobre estes direitos. Nós concedemos-lhe 5 anos de garantia sobre o perfeito estado e o correto funcionamento do seu produto da série STEINEL Professional. Garantimos-lhe que o produto não apresenta quaisquer defeitos de material, fabrico e construção. Garantimos as perfeitas condições de funcionamento de todos os componentes eletrónicos e cabos, bem como a ausência de defeitos em todos os materiais utilizados e respetivos acabamentos.

Reclamação

Se pretender fazer uma reclamação, ao abrigo da garantia, envie por favor, o seu produto completo com os respetivos portes pagos e acompanhado pelo original da fatura de compra, que deverá conter obrigatoriamente a data da compra e a designação inequívoca do produto, ao seu revendedor ou diretamente a nós: **F. Fonseca, S.A. - Rua João Francisco do Casal 87-89, 3800-266 Aveiro**. Por isso, recomendamos que guarde a sua fatura de compra num local seguro até o prazo de garantia expirar. A F.Fonseca, S.A. não assumirá qualquer responsabilidade pelos custos e riscos de transporte na devolução de um produto. Para obter informações sobre como reclamar o seu direito a uma intervenção ao abrigo da garantia, visite o nosso site em **www.fonseca.com**

Se necessitar de uma intervenção ao abrigo da garantia ou se tiver qualquer dúvida em relação ao seu produto, contacte-nos através da nossa linha de assistência: **+351 234 303 900**.

5 ANOS
GARANTIA
DO FABRICANTE

10. Dados técnicos

Dimensões (c x l x a)	95 x 95 x 41,5 mm	
Potência	Carga de lâmpada incandescente/halógeno	2000 W
	Lâmpadas fluorescentes, balastro eletrónico	1500 W
	Lâmpadas fluorescentes, descompensado	1000 VA
	Lâmpadas fluorescentes, compensado em série	400 VA
	Lâmpadas fluorescentes, compensado em paralelo	400 VA
	Lâmpadas de halógeno de baixa voltagem	2000 VA
	LED < 2 W	100 W
	2 W < LED < 8 W	300 W
	LED > 8 W	600 W
	Carga capacitiva	176 µF
Ligação à rede	220-240 V, 50/60 Hz máx. 2,5 mm ²	
Ângulo de deteção	Difuso	
Tecnologia de sensores	Fotodíodos	
Regulação crepuscular	2-1000 Lux + modo Teach	
Luz permanente	comutável (4 h)	
Grau de proteção	IP54	
Intervalo de temperatura	-20 °C até +50 °C	

11. Falhas de funcionamento

Falha	Causa	Solução
NightMatic 5000-3 COM1 não tem tensão	<ul style="list-style-type: none">■ Proteção disparou, não ligado, ligação interrompida■ Curto-circuito	<ul style="list-style-type: none">■ Rearme ou substitua o fusível, ligue o interruptor de rede, verifique o condutor com um medidor de tensão■ Verifique as conexões
A armadura não se acende	<ul style="list-style-type: none">■ Consumidor com defeito■ Falta tensão de alimentação■ Ambiente ainda está claro demais	<ul style="list-style-type: none">■ Substitua o consumidor■ Veja "Night Matic 5000-3 COM1 sem tensão"■ Espere até ser alcançada a claridade de ativação, se necessário, redefina o valor de ativação (com a tecla)
A armadura não se apaga	<ul style="list-style-type: none">■ A claridade ambiental ainda não é suficiente	<ul style="list-style-type: none">■ Espere até ficar mais claro, redefina eventualmente a claridade de ativação (à noite)
A armadura não se acende de manhã	<ul style="list-style-type: none">■ A função não foi ativada corretamente	<ul style="list-style-type: none">■ Defina a função seguindo as indicações no capítulo "Definição para o romper do dia"
A armadura acende-se à hora errada	<ul style="list-style-type: none">■ Mudança de horário de verão/inverno■ As horas de comutação estão erradas■ O sensor encontra-se perto do WiFi ou de outras fontes radioelétricas	<ul style="list-style-type: none">■ As horas de comutação regem-se pelos valores de luminosidade. Altere eventualmente a definição■ Redefina o valor de ativação (as horas de comutação serão recalculadas)■ Instale a uma distância mínima de 2 m das fontes radioelétricas
LED pisca 1 vez em intervalos de 15 s	<ul style="list-style-type: none">■ A potência conectada é excessiva	<ul style="list-style-type: none">■ Reduza a carga ou use disjuntor

SE

1. Om detta dokument

- Läs noga igenom dokumentet och förvara det väl!
- Upphovsrättsligt skyddat.
- Eftertryck, även delar av texten, bara med vårt samtycke.
- Ändringar som görs pga den tekniska utvecklingen, förbehålles.

Symbolförklaring



Varning för fara!



Hänvisning till textställen i dokumentet.

2. Allmänna säkerhetsanvisningar



Bryt spänningen före alla arbeten på sensorn!

- Under monteringen måste den elektriska ledningen som skall anslutas vara spänningsfri. Bryt strömmen och kontrollera med spänningsprovare att alla parter är spänningslösa.
- Eftersom sensorn installeras till nätspänningen, måste arbetet utföras på ett fackmannamässigt sätt enligt gällande installationsföreskrifter och anslutningskrav i respektive land. (t.ex.: **DE:** VDE 0100, **AT:** ÖVE-EN 1, **CH:** SEV 1000)

3. NightMatic 5000-3 COM1

Ändamålsenlig användning

- NightMatic 5000-3 COM1 är avsedd för tak- och väggmontage inomhus och utomhus.

Skymningsbrytaren NightMatic 5000-3 COM1 registrerar omgivningens ljusnivå och tänder ljuset automatiskt i skymningen och släcker det automatiskt igen med olika inställningsalternativ. NightMatic 5000-3 COM1 är utrustad med en ny, diffus ljusmätning. Den registrerar ljusnivån i hela omgivningen och levererar därmed bättre mätvärden än konventionella ljussensorer.

Alla funktionsinställningar kan göras via fjärrkontroll RC5, RC8 samt Smart Remote. (→ "8. Tillbehör")

Innehåll (bild 3.1)

Översikt över enheter (bild 3.2)

- A Inkopplingsbox kabel
- B Dekorram
- C Sensormodul

Produktmått (bild 3.3)

4. Elektrisk installation

Välj monteringsplatsen så att ljussensorn får dagsljus. Hörnfästen (art.nr 648015 svart eller 035174 vit) för montage av NightMatic 5000-3 COM1 finns som tillbehör.

Nätanslutningens matarledning består av en 3-ledarkabel:

- L** = Fas (oftast svart, brun eller grå)
- N** = Neutralledare (oftast blå)
- PE** = Skyddsledare (grön/gul)
- ↓ = Kopplad fas (oftast svart, brun eller grå)

Anmärkning permanentljus:

I nätanslutningens matarledning kan en nätbrytare för till- och frånkoppling monteras. För funktionen permanent ljus är detta en förutsättning. (→ "6. Funktion")

Vid skador på tätningsgummit måste öppningarna för kabelgenomföringen tätas med en dubbel membranhylsa M16 resp. M20 (minst IP54).

För väggmontaget finns ett kondensvattenhåll bredvid tätningsgummit (Ø 5 mm borr). Öppna det vid behov. (bild 5.2)

Anslutningsexempel (bild 4.1)

- ① **Armatyr utan neutralledare**
- ② **Armatyr med neutralledare**
- ③ **Anslutning via seriebrytare för manuell och automatisk drift**
- ④ **Anslutning via växelbrytare för permanent ljus och automatisk drift**
 - Läge I: Automatisk drift
 - Läge II: Manuell drift, permanent belysning

Obs! Frånkoppling av anläggningen är inte möjlig, du kan bara välja mellan läge I och läge II.

- a) Förbrukare, belysning max. 2000 W (se Tekniska data)
- b) Sensorns anslutningsklämmor
- c) Husintern strömbrytare
- d) Husintern seriebrytare, hand, automatik
- e) Husintern växelbrytare, automatik, permanent ljus

Parallellkoppling av flera sensorer (utan bild)

Observera att sensorns maximala anslutningseffekt inte får överskridas. Dessutom måste alla enheter anslutas till samma fas.

Anmärkning: Kabellängden mellan två sensorer får vara max. 50 m.

5. Montage

- Kontrollera samtliga delar med avseende på skador.
- Är produkten skadad får den inte tas i bruk.
- Välj en lämplig monteringsplats. Se till att ljuset från en lampa inte skiner direkt på sensorn.

Montageordning (bild 5.1 + 5.2)

- Stäng av strömförsörjningen.
- Skilj sensorenheten från dekorramen.
- Skilj sensorenheten från inkopplingsboxen.
- Anslut nätspänningen. (bild 5.3)
- Sätt i fästskruvarna och montera inkopplingsboxen.
- Skruva ihop sensorn och inkopplingsboxen.
- Slå till spänningen.
- Företa funktionsinställningarna. (→ "6. Funktion/Hantering")
- Sätt på dekorramen.

6. Funktion/Hantering

Fabriksinställningar

Skymningsinställning: 1000 lux
Nattspåräge: FRÅN
Inställning för morgontimmarna: Ljuset TÄNDS på morgonen

Återställning till fabriksinställningarna möjligt via fjärrkontrollerna RC5, RC8 eller Smart Remote.

Skymningsinställning (bild 6.1)

Vid manövrering av ställskruven befinner sig sensorn i programmeringsläge.

Det innebär:

- Den anslutna armaturen släcks principiellt alltid.
- Sensorfunktionen är ur drift.

Inställningarna kan ändras hur ofta som helst. Det senaste värdet sparas oberoende av nätbortfall.

Viktigt: Täck inte över ljussensorn vid inställningen och se till att den inte skuggas av dig

Teach-läge

Ställ ställskruven på  för de ljusförhållanden där du önskar att sensorn sedan ska reagera. Under 10 sek. inmets värdet för omgivningens ljusnivå. Samtidigt stängs lasten av.

Bländskydd:

Denna produkt är utrustad med ett integrerat bländskydd. Sensorn frångopplar inte direkt vid kraftiga ändringar av ljusnivån. Ändringen av ljusnivån måste vara längre än 1 sekund.

Inställning nattsparläge

Den anslutna förbrukaren kan automatiskt släckas under natten för att spara ström. Nattsparläget slutar alltid tidigt på morgonen mellan ca kl. 04 och 05. Sparläget kan steglöst ställas in med ställskruven inne i sensorn från 0 till ca 7 timmar. Ställskruven indelas i två områden. Befinner sig ställskruven på vänster skalsida, släcks förbrukaren efter nattpartidens utgång mellan kl. 04 och 05. Befinner sig ställskruven på höger skalsida, tänds förbrukaren efter nattpartidens utgång och när det är mörkt. Undvik helst att ställa ställskruven i mittläge. Elektronik har ingen klocka. Alla tidsvärden beräknas av mikroprocessorn beroende av ljusförhållandena. Årstidsbetingade ändringar av ljusförhållandena tas det automatiskt hänsyn till.

Viktigt:

Inställning för morgontimmarna

Ställskruven på **OFF** innebär att ljuset inte tänds på morgonen.

Ställskruven på **ON** innebär att ljuset tänds på morgonen och släcks när det är tillräckligt ljus.

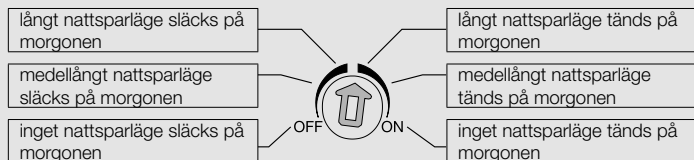

Funktion permanentljus (bild 6.2)

Om en nätkontakt monteras i nätanslutningens matarledning, finns möjlighet till följande funktioner förutom att bara tända och släcka:

Viktigt: Strömbrytaren bör aktiveras flera gånger i snabb följd (ung. 0,5-1 sek).

Permanentljus

1) Tillkoppla permanent ljus:

Brytare 2 x FRÅN och TILL. Sensorn ställs på permanent ljus i 4 timmar (röd LED lyser bakom linsen). Därefter återgår sensorn automatiskt till sensordrift igen (röd LED Från)

2) Frångoppla permanent ljus:

Brytare 1 x FRÅN och TILL. Sensorn avaktiveras resp. går över i sensordrift.

LED funktion

- Normaldrift: LED uteblir
- Fjärrkontroll: LED blinkar med ca 10 Hz per sekund
- Permanent TILL/FRÅN: LED lyser

Anmärkning:

Efter idrifttagningen och efter att inställningen för skymningsnivån har genomförts på nytt, lyser lampan under den första natten permanent till gryningen, för att ta reda på de aktuella tidsvärdena för skymningen.

7. Avfallshantering

Elapparater, tillbehör och förpackning måste lämnas in till miljövänlig återvinning.



Kasta inte elapparater i hushållssoporna!

Gäller endast EU-länder:

Enligt det gällande europeiska direktivet om uttjänta elektriska och elektroniska apparater och dess omsättning i nationell lagstiftning, måste uttjänta elapparater lämnas in till miljövänlig återvinning.

8. Tillbehör (tillval)

Fjärrkontroll RC5 EAN 4007841 592806

Extra funktion RC5

- Ljuset TÄNDS/SLÄCKS 4 h
- User-Reset
- 100 h burn in, 4 h ljus TILL ≥ tryck i 5 sek

Service fjärrkontroll RC8 EAN 4007841 559410

Extra funktioner RC8

- Skymningsinställning
- Nattdrift
- Dagsljusdrift
- Teach-IN
- Reset

Smart Remote EAN 4007841 009151

- Styrning via smartphone eller surfplatta
- Ersätter fjärrkontrollerna RC5 och RC8
- Ladda ner den passande appen och anslut via Bluetooth
- Identifiera sensorn och utläsa parametern

Extra funktioner Smart Remote

- Skymningsinställning: teach, 2 - 1000 lux
- Burn in: 100 h på
- Initialtillstånd: beteende efter inkoppling av matarspänningen ljus TILL/FRÅN
- Ecomode: Från, Till på morgonen, Från på morgonen
- Ecomode tid: 2 h - 10 h

Detaljerade beskrivningar i bruksanvisningen för respektive fjärrkontroll.

9. Tillverkargaranti

Som köpare har du rätt till gällande garantirättigheter enligt konsumentlagen alt. ALEM 09. Dessa rättigheter varken förkortas eller begränsas genom vår garantiförklaring. Utöver den rättsliga garanti-fristen, ger vi 5 års garanti på att din STEINEL-Profesional-Sensor-produkt är i oklanderligt skick och fungerar korrekt. Vi garanterar, att denna produkt är helt utan material-, produktions- eller konstruktionsfel. Vi garanterar, att alla elektroniska element och kablar är fullt funktionsdugliga samt att allt använt råmaterial jämte dess ytor, är helt utan brister.

Reklamation

Om du vill reklamera din produkt, så kontakter du inköpsstället dvs din återförsäljare. Om återförsäljaren av olika anledningar ej kan kontaktas kan du vända dig direkt till Steinels generalagent i Sverige; **Karl H Ström AB, Verktygsvägen 4, 553 02 Jönköping, 036 - 550 33 00**. Vi rekommenderar att du sparar kvittot väl tills garantitiden har gått ut. För transportkostnader och -risker vid retursändningar lämnar STEINEL ingen garanti.

Ytterligare uppgifter om produkter samt kontakt hittar du på vår hemsida.

www.khs.se

Om du har frågor beträffande produkten eller frågor om garantins omfattning, kan du alltid nå oss på **036 - 550 33 00**.

5 ÅRS
TILLVERKAR
GARANTI

10. Tekniska data

Mått (L × B × H)	95 × 95 × 41,5 mm	
Effekt	Glöd-/ halogenlamplast	2000 W
	Lysrör elektroniskt förkopplingsdon	1500 W
	Lysrör okompenserade	1000 VA
	Lysrör seriekompenserade	400 VA
	Lysrör parallellkompenserade	400 VA
	Lågvolt-halogenlampor	2000 VA
	LED < 2 W	100 W
	2 W < LED < 8 W	300 W
LED > 8 W	600 W	
Kapacitiv belastning	176 µF	
Spänning	220-240 V, 50/60 Hz max. 2,5 mm ²	
Bevakningsvinkel	diffus	
Sensorteknik	fotodiod	
Skymningsinställning	2-1000 lux + teach - läge	
Permanent ljus	kopplingsbar (4 h)	
Skyddsklass	IP54	
Temperaturområde	-20 °C till +50 °C	

11. Driftstörningar

Störning	Orsak	Åtgärd
NightMatic 5000-3 COM1 utan spänning	<ul style="list-style-type: none">■ Säkring har utlöst, inte påkopplad, strömförsörjning avbruten■ Kortslutning	<ul style="list-style-type: none">■ Slå till säkringen, byt ut, slå till spänningen, testa med spänningsprovare■ Kontrollera anslutningarna
Lampan tänds inte	<ul style="list-style-type: none">■ Förbrukare defekt■ Ingen matarspänning■ Omgivningen för ljus	<ul style="list-style-type: none">■ Byt ut förbrukaren■ Se "Night Matic 5000-3 COM1 utan spänning"■ Vänta tills ljusnivån för tillkopplingen har uppnåtts, ställ ev. in ett annat tillkopplingsvärde (med knappen)
Lampan släcks inte	<ul style="list-style-type: none">■ Omgivningen för mörk	<ul style="list-style-type: none">■ Vänta tills det är tillräckligt ljus, ändra ev. ljusnivån för tillkopplingen (på kvällen)
Lampan tänds inte på morgonen	<ul style="list-style-type: none">■ Funktion inte korrekt aktiverad	<ul style="list-style-type: none">■ Ställ in funktionen enligt kapitel "Inställning för morgonen"
Lampan tänds vid ovanliga tider	<ul style="list-style-type: none">■ Omställning sommar-/vintertid■ Felaktiga kopplingstider■ Sensor i närheten av WLAN eller en annan radiokälla	<ul style="list-style-type: none">■ Kopplingstiderna orienterar sig efter ljusnivåvärdena. Ändra inställning vid behov■ Ställ ev. in ett annat tillkopplingsvärde (kopplingstiderna fastställs på nytt)■ Installeras minst 2 m från radiokällan
LED-lampan blinkar 1x per 15 sek	<ul style="list-style-type: none">■ För stor last ansluten	<ul style="list-style-type: none">■ Minska lasten eller använd kontaktor

DK

1. Om dette dokument

- Læs det omhyggeligt, og gem det!
- Ophavsretligt beskyttet. Eftertryk, også i uddrag, kun med vores tilladelse.
- Vi forbeholder os ret til ændringer af hensyn til den tekniske udvikling.

Symbolforklaring



Advarsel mod farer!



Henvisning til tekststeder i dokumentet.

2. Generelle sikkerhedsanvisninger



Afbrud spændingstilførslen, før der arbejdes på sensoren!

- Ved montering skal spændingen til den el-ledning, der skal tilsluttes, være afbrudt. Sluk derfor først strømmen, og kontrollér med en spændingstester, at spændingen er afbrudt.
- Ved installation af sensoren er der tale om arbejde med netspænding. Derfor skal arbejdet udføres fagligt korrekt i overensstemmelse med det pågældende lands normale installationsforskrifter og tilslutningsforhold. (f.eks.: **DE:** VDE 0100, **AT:** ÖVE-EN 1, **CH:** SEV 1000)

3. NightMatic 5000-3 COM1

Korrekt anvendelse

- NightMatic 5000-3 COM1 er egnet til indendørs og udendørs loft- og vægmontering.

Skumringsafbryderen NightMatic 5000-3 COM1 registrerer lysforholdene, tænder automatisk for lampen, når mørket falder på, og slukker automatisk igen med forskellige indstillingsmuligheder. NightMatic 5000-3 COM1 er udstyret med en ny, diffus lysmåling. Denne registrerer alle omgivelsernes lysstyrker og opnår dermed bedre måleværdier end almindelige lyssensorer.

Alle funktionsindstillinger kan valgfrit foretages via fjernbetjeningerne RC5, RC8 samt Smart Remote. (→ "8. Tilbehør")

Leveringsomfang (fig. 3.1)

Oversigt over enheden (fig. 3.2)

- A Belastningsmodul tilførselsledning
- B Designkappe
- C Sensormodul

Produktmål (fig. 3.3)

4. Elektrisk installation

Man bør vælge et monteringssted, hvor dagslyset kan nå sensoren. Der fås som ekstraudstyr et hjørnebeslag (artikelnr. 648015 sort eller 035174 hvid) til montering af NightMatic 5000-3 COM1.

Netledningen består af en ledning med 3 ledere:

- L** = fase (oftest sort, brun eller grå)
- N** = nulleder (oftest blå)
- PE** = jordledning (grøn/gul)
- ↓ = tilsluttet fase (oftest sort, brun eller grå)

Henvisning vedrørende funktionen Permanent belysning

Der kan være monteret en netafbryder i nettiledningen til at tænde og slukke. Dette er en forudsætning for funktionen permanent belysning. (→ "6. Funktion")

Ved beskadigelse af tætningsgummi skal hullerne til kabelgennemføring tættes med en dobbeltmembranstuds M16 eller M20 (mindst IP54).

Til vægmontering er der angivet et kondensvandshul ved siden af tætningsgummi (Ø 5 mm bor). Dette skal åbnes ved behov (fig. 5.2)

Eksempler på tilslutning (fig. 4.1)

- ① **Lampe uden eksisterende nulleder**
- ② **Lampe med eksisterende nulleder**
- ③ **Tilslutning via seriekontakt til manuel og automatisk drift**
- ④ **Tilslutning via skiftekontakt for permanent belysning og automatisk drift**
 - Stilling I: Automatisk drift
 - Stilling II: Manuel drift, permanent belysning

Bemærk: Det er ikke muligt at slukke anlægget, der kan kun vælges mellem stilling I og stilling II.

- a) Forbrugere, belysning maks. 2000 W (se Tekniske data)
- b) Ssensorens tilslutningsklemmer
- c) Kontakt på monteringsstedet
- d) Seriekontakt inde i huset, manuel, automatisk
- e) Skiftekontakt inde i huset, automatisk, permanent belysning

Parallelkobling af flere sensorer (uden fig.)

Sørg i den forbindelse for, at sensorenes maksimale tilslutningseffekt ikke overskrides. Desuden skal alle apparater tilsluttes til samme fase.

Bemærk: Ledningslængden mellem to sensorer må maks. være 50 m.

5. Montering

- Kontrollér alle komponenter for beskadigelser.
- Er produktet beskadiget, må det ikke tages i brug.
- Vælg et egnet monteringssted. Sørg samtidig for, at lyset fra en lampe ikke rammer sensoren direkte.

Monteringsstrin (fig. 5.1 + 5.2)

- Afbryd strømforsyningen
- Adskil designkappen fra sensormodulet.
- Adskil sensormodul fra belastningsmodul.
- Tilslut til nettet (fig. 5.3).
- Sæt fastgørelsesskruerne i, og monter belastningsmodul.
- Sæt sensor- og belastningsmodul sammen, og skru dem sammen.
- Slå strømforsyningen til.
- Foretag funktionsindstillingerne. (→ "6. Funktion/betjening")
- Sæt designkappen på.

6. Funktion/betjening

Standardindstillinger

Skumringsindstilling:	1000 lux
Natsparetilstand:	FRA
Indstilling for morgentimerne:	Lys om morgenen TIL

Mulighed for nulstilling til standardindstillingerne via fjernbetjeningerne RC5, RC8 og Smart Remote.

Skumringsindstilling (fig. 6.1)

Ved betjening af indstillingsknappen er sensoren i programmeringsstilstand.

Det betyder:

- Den tilsluttede lampe slukkes principielt altid.
- Sensorfunktionen er sat ud af drift.

Indstillingerne kan ændres, så ofte du har lyst. Den sidste værdi lagres, sikret mod strømsvigt.

Vigtigt: Lyssensoren må ved indstilling ikke tildækkes eller skygge for sig selv.

Teach-tilstand

Ved ønskede lysforhold, hvor sensoren i fremtiden skal tænde, skal indstillingsknappen indstilles på . I 10 sekunder måles værdien for den omgivende lysstyrke. Samtidig frakobles belastningen.

Blændingsbeskyttelse:

Dette produkt er udstyret med integreret blændingsbeskyttelse. Sensoren slukker ikke med det samme ved en kraftig ændring af lysstyrken. Lysstyrkeændringen skal vare længere end 1 sekund.

Indstilling natsparetilstand

Den tilsluttede forbruger kan slukkes automatisk om natten for at spare yderligere strøm. Natsparetilstanden slutter altid i de tidlige morgentimer mellem ca. kl. 4:00 og kl. 5:00. Sparetiden kan indstilles trinløst med indstillingsknappen inde i enheden fra 0 til ca. 7 timer. Indstillingsknappen er her inddelt i to områder. Når indstillingsknappen er på venstre side af skalaen, slukkes forbrugeren, når natsparetiden er udløbet mellem kl. 4:00 og kl. 5:00. Når indstillingsknappen er på højre side af skalaen, tændes forbrugeren, når natsparetiden er udløbet og ved mørke. Det skal så vidt mulig undgås, at indstillingsknappen står i midten. Elektronikken indeholder ikke noget ur. Alle tidsværdier beregnes af mikroprocessoren ud fra skumringsforholdene. Der tages her automatisk hensyn til de ændringer af lysforholdene, der skyldes årstiderne.

Vigtigt:

Indstilling for morgentimerne

Indstillingsknop på **OFF** betyder, at lyset ikke tændes om morgenen.

Indstillingsknop på **ON** betyder, at lyset tændes om morgenen og slukkes, når det er tilstrækkeligt lyst.

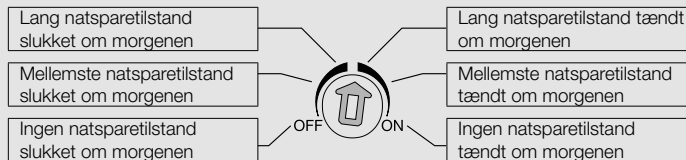

Funktionen Permanent belysning (fig. 6.2)

Hvis der monteres en tænd-/slukkontakt i netledningen, er følgende funktioner mulige foruden tænd og sluk:

Vigtigt: Hvis kontakten skal aktiveres flere gange, bør dette ske hurtigt efter hinanden (inden for 0,5-1 s).

Permanent lys

- 1) Tænd permanent belysning:
Kontakt 2 × SLUK og TÆND. Sensoren indstilles til permanent lys i 4 timer (den røde LED lyser bag linsen). Derefter skifter sensoren automatisk til sensordrift igen (den røde LED slukkes).
- 2) Sluk permanent belysning:
Kontakt 1 × SLUK og TÆND. Sensoren slukker eller skifter til sensordrift.

LED-funktion

- Normal drift: LED forbliver slukket
- Fjernbetjening: LED blinker ca. 10 gange i sekundet
- Permanent TÆNDT/SLUKKET: LED lyser

Bemærk: Efter ibrugtagning og ny programmering af indstillingen til skumring lyser lampen hele tiden den første nat indtil om morgenen for at registrere de aktuelle tidsværdier for skumringen.

7. Bortskaffelse

Elapparater, tilbehør og emballage skal bortskaffes til miljøvenlig genvinding.



Smid ikke elapparater ud sammen med husholdningsaffaldet!

Kun for EU-lande:

I henhold til det europæiske direktiv om kasserede el- og elektronikapparater skal kasserede elapparater indsamles separat og bortskaffes til miljøvenlig genvinding.

8. Tilbehør (ekstraudstyr)

Brugerfjernbetjening RC5 EAN 4007841 559410

Ekstrafunktion RC5

- Lys TÆNDT/SLUKKET 4 h
- Bruger-reset
- 100 h burn in, 4 h lys TIL: Tryk \geq 5 s

Servicefjernbetjening RC8 EAN 4007841 592806

Ekstrafunktioner RC8

- Skumringsindstilling
- Nattilstand
- Dagstilstand
- Teach-IN
- Reset

Smart Remote EAN 4007841 009151

- Styring med smartphone eller tablet
- Erstatte fjernbetjeningerne RC5 og RC8
- Installer den passende app, og tilslut via Bluetooth
- Registrering af sensoren og udlæsning af parametrene

Ekstrafunktioner Smart Remote

- Skumringsindstilling: Teach, 2 - 1000 lux
- Burn in: 100 h tændt
- Starttilstand: Tilstand efter tilslutning af forsyningsspænding lys TÆND/SLUK
- Eco-tilstand: Slukket, tændt om morgenen, slukket om morgenen
- Eco-tilstand varighed: 2 h - 10 h

Detaljerede beskrivelser findes i betjeningsvejledningen til den pågældende fjernbetjening.

9. Producentgaranti

Som køber har du de lovbestemte rettigheder over for sælger. Såfremt disse rettigheder eksisterer i dit land, hverken afkortes eller begrænses de af vores garantierklæring. Vi giver 5 års garanti for fejlfri og korrekt funktion på dit STEINEL-Professional-sensorteknologi-produkt. Vi garanterer, at dette produkt ikke har materiale-, produktions- eller konstruktionsfejl. Vi giver garanti for alle elektroniske komponenters og kablers funktionsevne og for, at alle anvendte materialer og disses overflader ikke har mangler.

Fremsættelse af krav

Hvis du vil fremsætte en reklamation over dit produkt, bedes du sende produktet komplet og fragtfrit med den originale købsdokumentation, som skal indeholde købsdato og produktbetegnelse, til din forhandler **Roliba A/S, Reklamationsafdelingen, Hvidkærvej 52, DK-5250 Odense SV**. Vi anbefaler, at du opbevarer din købsdokumentation sikkert, indtil garantiperioden er udløbet. Roliba A/S hæfter ikke for transportomkostninger og risici under returneringen af produktet.

Du finder informationer om gennemførelse af et garantikrav på vores hjemmeside **www.roliba.dk**

Hvis du har et garantitilfælde eller et spørgsmål til dit produkt, kan du altid ringe på tlf. **(+45) 6593 0357**.

5 ÅRS
PRODUCENT
GARANTI

10. Tekniske data

Mål (L x B x H)	95 x 95 x 41,5 mm	
Effekt	Gløde-/halogenpærebelastning	2000 W
	Lysstofrør elektron. forkobl.-enhed	1500 W
	Lysstofrør ukompenseret	1000 VA
	Lysstofrør seriekompenseret	400 VA
	Lysstofrør parallelkompenseret	400 VA
	Lavspændingshalogenpærer	2000 VA
	LED < 2 W	100 W
	2 W < LED < 8 W	300 W
LED > 8 W	600 W	
Kapacitiv belastning	176 μ F	
Nettilslutning	220-240 V, 50/60 Hz maks. 2,5 mm ²	
Overvågningsvinkel	Diffus	
Sensorteknik	Fotodiode	
Skumringsindstilling	2-1000 lux + teach-tilstand	
Permanent belysning	Kan tændes (4 h)	
Kapslingsklasse	IP54	
Temperaturområde	-20 °C til +50 °C	

11. Driftsforstyrrelser

Fejl	Årsag	Afhjælpning
NightMatic 5000-3 COM1 uden spænding	<ul style="list-style-type: none">■ Sikring udløst, ikke slået til, ledning afbrudt■ Kortslutning	<ul style="list-style-type: none">■ Slå sikring til, udskift, tænd tænd/sluk-kontakt, kontrollér ledning med en spændingstester■ Kontrollér tilslutninger
Lampen tænder ikke	<ul style="list-style-type: none">■ Forbrugeren er defekt■ Ingen forsyningsspænding■ Det er stadig for lyst	<ul style="list-style-type: none">■ Udskift forbrugeren■ Se "Night Matic 5000-3 COM1 uden spænding"■ Vent, indtil tilkoblingslystyrken er nået, fastsæt evt. en ny tilkoblingsværdi (med knap)
Lampen slukker ikke	<ul style="list-style-type: none">■ Det er endnu ikke lyst nok	<ul style="list-style-type: none">■ Vent, til det er lyst nok, fastsæt evt. atter tændingslystyrken (om af-tenen)
Lampen tænder ikke om morgenen	<ul style="list-style-type: none">■ Funktion ikke aktiveret korrekt	<ul style="list-style-type: none">■ Indstil funktionen som beskrevet i kapitlet "Indstilling for morgentimerne"
Lampen tænder/slukker på et usædvanligt tidspunkt	<ul style="list-style-type: none">■ Omstilling sommer-/vintertid■ Omskiftningstider forkerte■ Sensor i nærheden af WLAN eller anden trådløs kilde	<ul style="list-style-type: none">■ Omskiftningstiderne retter sig efter lysstyrkeværdier. Skift om nødvendigt indstilling■ Fastlæg en ny tilkoblingsværdi (omskiftningstiderne beregnes på ny)■ Installer mindst 2 m fra den trådløse kilde
LED blinker 1 x pr. 15 s	<ul style="list-style-type: none">■ For stor belastning tilsluttet	<ul style="list-style-type: none">■ Reducer belastningen, eller brug beskyttelse

FI

1. Tämä asiakirja

- Lue huolellisesti ja säilytä tulevaa tarvetta varten!
- Tekijänoikeudellisesti suojattu. Jälkipainatus (myös osittainen) sallittu vain meidän luvallamme.
- Oikeudet teknistä kehitystä palveleviin muutoksiin pidätetään.

Symbolit



Vaaroista ilmoittava varoitus!



Viite asiakirjan tekstin kohtiin.

2. Yleiset turvaohjeet



Katkaise virta, ennen kuin suoritat tunnistimelle mitään toimenpiteitä!

- Asennus on tehtävä jännitteettömänä. Katkaise siksi ensin virta ja tarkista jännitteettömyys jännitteenkoettimella.
- Tunnistin liitetään verkkojännitteeseen. Asennus on siksi suoritettava asiantuntevasti. Voimassa olevia maakohtaisia asennus- ja liitännäsohjeita on noudatettava. (FI: SFS0100)

3. NightMatic 5000-3 COM1

Käyttötarkoituksen mukainen käyttö

- NightMatic 5000-3 COM1 soveltuu kiinnitettäväksi kattoon ja seinään sisä- ja ulkotiloissa.

Hämärykytkin NightMatic 5000-3 COM1 mittaa ympäristön valoisuuden ja kytkee valon automaattisesti päälle pimeän tullen ja uudelleen pois päältä erilaisten asetusvaihtoehtojen mukaisesti. NightMatic 5000-3 COM1 on varustettu uudella, diffuusilla valonmittauksella. Se mittaa koko ympäristön valoisuuden ja tuottaa sen ansiosta parempia mittausarvoja kuin perinteiset valotunnistimet.

Kaikki toimintoasetukset voidaan tehdä myös RC5,- RC8- sekä Smart Remote -kaukosäätimellä. (→ "8. Lisävarusteet")

Toimituslaajuus (kuva 3.1)

Laitteen yleiskuva (kuva 3.2)

- A Relemoduulin johto
- B Tunnistimen suojus
- C Tunnistinmoduuli

Tuotteen mitat (kuva 3.3)

4. Sähköasennus

Asennuspaikka tulisi valita siten, että päivänvalo pääsee valotunnistimeen. NightMatic 5000-3 COM1 -hämäräkytkimen asennusta varten on lisävarusteena saatavana kulmaseinäpidike (tuotenro 648015 musta tai 035174 valkoinen).

Verkkojohtona käytetään 3-napaista kaapelia:

- L = vaihe (useimmiten musta, ruskea tai harmaa)
- N = nollajohdin (useimmiten sininen)
- PE = suojamaajohdin (vihreä/keltainen)
- ↓ = kytketty vaihe (useimmiten musta, ruskea tai harmaa)

Jatkuvaa valaistusta koskeva huomautus:

Verkkojohtoon voi olla asennettuna virtakytkin virran kytkemiseksi ja katkaisemiseksi. Se on edellytyksenä jatkuvan valaistuksen käytölle. (→ "6. Toiminta")

Jos tiivistekumit ovat viallisia, kaapelin läpivientiaukot on tiivistettävä kaksoiskalvotiivistellä M16 / M20 (vähint. IP54).

Seinään kiinnittämistä varten tiivistekumin viereen on merkitty kondenssivesireikä (Ø 5 mm:n pora). Se on avattava tarvittaessa. (Kuva 5.2)

Liitäntäesimerkkejä (kuva 4.1)

- ① Nollajohtimen ketjutus tunnistimen kautta
- ② Nollajohdin suoraan valaisimelle
- ③ Liitäntä sarjakytkimen kautta käsinkäyttöä ja automaattikäyttöä varten
- ④ Liitäntä vaihtokytkimellä jatkuvaa valaistusta ja automaattikäyttöä varten

Asento I: automaattikäyttö
Asento II: käsinkäyttö, jatkuva valaistus

Huomio: Laitetta ei voi kytkeä pois päältä, mahdollista on ainoastaan valinta asentojen I ja II välillä.

- a) Sähkölaite, valaistus enint. 2000 W (katso Tekniset tiedot)
- b) Tunnistimen liittimet
- c) Talossa oleva kytkin
- d) Talossa oleva kruunukytkin, käsi, automatiikka
- e) Talossa oleva vaihtokytkin, automatiikka, jatkuva valaistus

Useamman tunnistimen rinnankytkentä (ilman kuvaa)

On huolehdittava siitä, että minkään tunnistimen suurin sallittu liitäntäteho ei ylitä. Sen lisäksi kaikki laitteet on liitettävä samaan vaiheeseen.

Huomautus: kahden tunnistimen välisen kaapelin pituus saa olla enint. 50 m.

5. Asennus

- Tarkista, että missään komponentissa ei ole vaurioita.
- Älä ota tuotetta käyttöön, jos siinä on vikoja.
- Valitse sopiva asennuspaikka. On varmistettava, että tunnistimeen ei osu suoraa valaisimen valoa.

Asennuksen vaiheet (kuva 5.1 + 5.2)

- Katkaise virta.
- Irrota tunnistimen suojus tunnistinmoduulista.
- Erotta tunnistinmoduuli relemoduulista.
- Tee verkkoliitäntä. (Kuva 5.3)
- Aseta kiinnitysruuvit ja asenna relemoduuli.
- Pistä tunnistin- ja relemoduuli yhteen ja ruuvaa ne kiinni.
- Kytke virta päälle.
- Suorita toimintoasetukset. (→ "6. Toiminta/käyttö")
- Pistä tunnistimen suojus paikoilleen.

6. Toiminta/käyttö

Tehdasasetukset

Hämäryystason asetus:	1000 luksia
Yösäästötila:	POIS PÄÄLTÄ
Asetus aamutunneille:	valo SYTTY Y aamulla

Palauttaminen tehdasasetuksiin on mahdollista kaukosäätimillä RC5, RC8 tai Smart Remote.

Hämäryystason asetus (kuva 6.1)

Tunnistin on ohjelmointitilassa, kun säädintä käytetään.

Tämä tarkoittaa seuraavaa:

- Liitetty valaisin sammuu yleensä aina.
- Tunnistintoiminto on kytketty pois toiminnasta.

Asetuksia voidaan muuttaa kuinka usein tahansa. Viimeisin arvo tallentuu eikä katoa sähkökatkoksenkaan aikana.

Tärkeää: Valotunnistinta ei saa peittää asetuksen aikana eikä oma varjosi saa osua siihen.

Teach-toiminto

Tunnistin asetetaan kytkemään tiettyssä valossa asettamalla säädin vastaavissa valaistusoloissa kohtaan . Ympäristön valoisuuden arvoa mitataan 10 sekunnin ajan. Samalla kuorma kytketty pois päältä.

Häikäisyuojus:

Tämä tuote on varustettu sisäänrakennetulla häikäisyuojuksella. Tunnistin ei kytkte suoraan pois päältä valoisuuden muuttuessa voimakkaasti. Valoisuuden muutoksen on kestettävä vähintään 1 sekunnin ajan.

Yösaästötilan asetus

Liitetty laite voidaan kytkeä yöllä automaattisesti pois päältä sähkön säästämiseksi. Yösaästötila päättyy aina aamun varhaisina tunteina n. kello 4:00 - 5:00. Säaästötilan aika voidaan asettaa portaattomasti laitteen sisällä olevalla säätimellä välille 0 - n. 7 tuntia. Säädin on jaettu säätöä varten kahteen alueeseen. Jos säädin on asteikon vasemmalla puolella, laite kytketty pois päältä yösaästötilan päättyyäkello 4:00 - 5:00. Jos säädin on asteikon oikealla puolella, laite kytketty jälleen päälle yösaästötilan päättyttyä ja kun on pimeää. Säätimen asettamista sen keskiasentoon tulisi mahdollisuuksien mukaan välttää. Elektroniikka ei sisällä kelloa. Mikroprosessori laskee kaikki aika-arvot hämäryysoolosuhteiden mukaisesti. Valaistusolojen vuodenaajoista riippuvat muutokset otetaan tällöin automaattisesti huomioon.

Tärkeää:

Asetus aamutunneille

Kun säädin on **OFF**-asennossa: valo jää aamulla pois päältä.

Kun säädin on **ON**-asennossa: valo kytketty aamulla pimeällä ja sammuu, kun on tarpeeksi valoisaa.

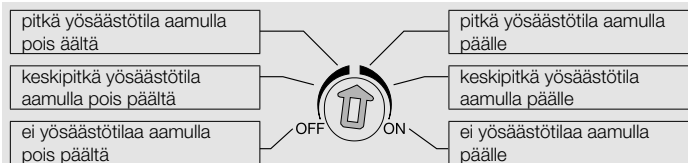

Jatkuva valaistus (kuva 6.2)

Jos verkkovoimaa asennetaan verkkokytin, seuraavat toiminnot ovat mahdollisia valon kytkennän ja samuttamisen lisäksi:

Tärkeää: Kun kytkintä painetaan useamman kerran, tulisi painallusten seurata toisiaan nopeasti (0,5 - 1 sekunnin välein).

Jatkuvan valaistuksen kytkentä

- 1) Jatkuvan valaistuksen kytkeminen päälle:
kytkin 2 x POIS PÄÄLTÄ ja PÄÄLLE. Tunnistin asetetaan palamaan jatkuvasti 4 tunnin ajaksi (punainen LED palaa linssin takana). Sen jälkeen se siirtyy automaattisesti takaisin tunnistinkäyttöön (punainen LED sammuu).
- 2) Jatkuvan valaistuksen kytkeminen pois päältä:
kytkin 1 x POIS PÄÄLTÄ ja PÄÄLLE. Tunnistin kytketty pois / siirtyy tunnistinkäyttöön.

LED-toiminto

- Normaalkäyttö: LED ei pala
- Etäkäyttö: LED vilkkuu n. 10 kertaa sekunnissa
- Jatkuvasti PÄÄLLÄ / POIS: LED palaa

Huomautus:

- Valaisimen valo palaa käyttöönoton ja hämäryystason uudelleen asettamisen jälkeisenä yönä aamuun saakka määrittääkseen hämäryystason asetusten kellonajat.

7. Hävittäminen

Sähkölaitteet, tarvikkeet ja pakkaukset tulee toimittaa ympäristöystävälliseen kierrätykseen.



Älä heitä sähkölaitteita talousjätteiden sekaan!

Koskee vain EU-maita:

Voimassa olevan eurooppalaisen sähkö- ja elektroniikkaromua koskevan direktiivin ja sen kansalliseen lainsäädäntöön saattamisen mukaisesti käytökelvottomat sähkölaitteet on koottava erikseen ja toimitettava ympäristöystävälliseen kierrätykseen.

8. Lisävarusteet (valinnaiset)

Käyttäjän kaukosäädin RC5 sähkö-nro/EAN 4007841 592806

Lisätoiminto RC5

- Valo PÄÄLLE/POIS 4 h
- User-Reset
- 100 h burn in, 4 h valo PÄÄLLÄ paina \geq 5 s

Huoltokaukosäädin RC8 sähkö-nro/EAN 4007841 559410

Lisätoiminnot RC8

- Hämällystason asetus
- Pimeän ajan käyttö
- Päiväkäyttö
- Teach-IN
- Palautus

Smart Remote sähkö-nro/EAN 4007841 009151

- Ohjaus älypuhelimella tai tablettitietokoneella
- Korvaa kaukosäätimet RC5 ja RC8
- Lataa sopiva sovellus ja yhdistä Bluetooth-yhteyden kautta
- Tunnistimen tunnistus ja parametrien lukeminen

Lisätoiminnot Smart Remote

- Hämällystason asetus: Teach, 2 – 1000 luksia
- Burn in: 100 h päällä
- Alkutila: käyttäytyminen syöttöjännitteen kytkemisen jälkeen, valo PÄÄLLE/POIS
- Ecomode: pois, aamulla päälle, aamulla pois päältä
- Ecomode-tilan kesto: 2 h - 10 h

Yksityiskohtainen kuvaus löytyy kunkin kaukosäätimen käyttöohjeesta.

9. Valmistajan takuu

Ostajana sinulla on oikeus omassa maassasi voimassa oleviin lakisääteisiin takuuoikeuksiin. Tämä takuuilmoitus ei lyhennä tai rajoita niitä. Myönnämme sinulle STEINEL-Professional-tunnistintekniikan tuotteen moitteettomia ominaisuuksia ja asianmukaista toimintaa koskevan 5 vuoden takuun. Takaamme, ettei tässä tuotteessa ole materiaali-, valmistus- ja rakennevikoja. Takaamme kaikkien elektronisten rakenneseosien ja johtojen toimintakyvyn sekä kaikkien käytettyjen raaka-aineiden ja niiden pintojen virheettömyyden.

Vaatimuksen esittäminen

Jos haluat tehdä tuotteestasi reklamaation, toimita tuote täydellisenä ja rahti maksetuna yhdessä ostotositteen (sisällettävä tiedot ostopäiväyksestä ja tuotenimikkeestä) kanssa ostopaikkaan. Suosittelemme siksi ostotositteen huolellista säilyttämistä aina takuuajan päättymiseen asti. STEINEL ei vastaa palautukseen liittyvistä kuljetuskuluista ja -riskeistä.

Tietoja vaatimuksen esittämisestä takuutapauksessa löytyy kotisivuiltamme www.steinel-professional.de/garantie

5 VUODEN
VALMISTAJAN
TAKUU

10. Tekniset tiedot

Mitat (P x L x K)	95 x 95 x 41,5 mm	
Teho	Hehku-/halogeenilampun kuorma	2000 W
	Loistelamput, elektr. liitäntälaitte	1500 W
	Loistelamput, kompensoimaton	1000 VA
	Loistelamput, sarjakompensoitu	400 VA
	Loistelamput, rinnakkain kompensoitu	400 VA
	Pienjännitehalogeenilamput	2000 VA
	LED < 2 W	100 W
2 W < LED < 8 W	300 W	
LED > 8 W	600 W	
Kapasitiivinen kuorma	176 µF	
Verkkoliitäntä	220-240 V, 50/60 Hz enint. 2,5 mm ²	
Toimintakulma	Diffuusi	
Tunnistintekniikka	Valodiodi	
Hämällystason asetus	2-1000 luksia + Teach-toiminto	
Jatkuvasti palava valo	Kytkevässä (4 h)	
Kotelointiluokka	IP54	
Lämpötila-alue	-20 °C ... +50 °C	

11. Käyttöhäiriöt

Häiriö	Syy	Häiriön poisto
NightMatic 5000-3 COM1 ilman jännitettä	<ul style="list-style-type: none">■ sulake on lauennut, ei kytketty päälle, katkos johdossa■ oikosulku	<ul style="list-style-type: none">■ kytke sulake päälle, vaihda, kytke verkkokytkin päälle, tarkista johto jännitteenkoettimella■ tarkasta liitännät
Valaisin ei kytkeydy päälle	<ul style="list-style-type: none">■ valaisin viallinen■ syöttöjännite puuttuu■ ympäristössä on vielä liian valoisaa	<ul style="list-style-type: none">■ vaihda valaisin■ katso "Night Matic 5000-3 COM1 ilman jännitettä"■ odota, kunnes päällekytkentävaloisuus on saavutettu, määritä tarvittaessa uusi päällekytkentäarvo (painikkeella)
Valaisin ei kytkeydy pois päältä	<ul style="list-style-type: none">■ ympäristössä ei vielä tarpeeksi valoisaa	<ul style="list-style-type: none">■ odota, kunnes tarpeeksi valoisaa, aseta kytkentävaloisuus tarvittaessa uudelleen (illalla)
Valaisin ei kytkeydy aamuisin päälle	<ul style="list-style-type: none">■ toimintoa ei ole aktivoitu oikein	<ul style="list-style-type: none">■ aseta toiminto luvun "Asetus aamutunnelle" mukaisesti
Valaisin kytkeytyy epätavalliseen aikaan	<ul style="list-style-type: none">■ kesä-talviajan vaihtuminen■ väärät kytkentäajat■ tunnistin WLANin tai muun langattoman tukiaseman lähellä	<ul style="list-style-type: none">■ kytkentäajat pohjautuvat kirkkausarvoihin. Muuta asetusta tarvittaessa■ määritä päällekytkentäaika uudelleen (kytkentä-ajat selvitetään uudelleen)■ asenna vähintään 2 m:n etäisyydelle langattomasta tukiasemasta
LED vilkkuu 1 x 15 sekunnissa	<ul style="list-style-type: none">■ liitetty liian suuri kuorma	<ul style="list-style-type: none">■ pienennä kuormaa tai käytä relettä

NO

1. Om dette dokumentet

- Les dokumentet nøye og ta vare på det!
- Med opphavsrett. Ettertrykk, også i utdrag, kun med vår tillatelse.
- Det tas forbehold om endringer som tjener tekniske fremskritt.

Symbolforklaring



Advarsel om fare!



Henvisning til tekststeder i dokumentet.

2. Generelle sikkerhetsinstrukser



Koble fra strømtilførselen før du foretar arbeider på sensoren!

- Ved montering må strømledningen som skal tilkobles, være uten spenning. Slå derfor først av strømmen og bruk en spenningstester til å kontrollere at strømtilførselen er stanset.
- Installasjon av sensoren betyr arbeid på strømmettet. Arbeidet skal derfor utføres av fagfolk i henhold til lokale elektroinstallasjonsforskrifter og tilkoblingskrav. (DE: VDE 0100, AT: ÖVE-EN 1, CH: SEV 1000)

3. NightMatic 5000-3 COM1

Forskriftsmessig bruk

- NightMatic 5000-3 COM1 er egnet til montering i tak og på vegg innen- og utendørs.

NightMatic 5000-3 COM1 skumringsbryter registrerer lyset i omgivelsene, tenner lyset automatisk når mørket siger på og slukker lyset automatisk iht. forskjellige innstillingsmuligheter. NightMatic 5000-3 COM1 er utstyrt med en ny, diffus lysmåler. Den registrerer lysstyrken i de komplette omgivelsene og kan dermed bestemme måleverdiene bedre enn konvensjonelle lysensorer.

Om ønsket kan alle funksjoner stilles inn ved hjelp av fjernkontrollene RC5, RC8 og Smart Remote. (→ "8. Tilbehør")

Leveringsomfang (ill. 3.1)

Apparatoversikt (ill. 3.2)

- A Lastmodul ledningsføring
- B Designdeksel
- C Sensormodul

Produktmål (ill. 3.3)

4. Elektrisk installasjon

Lyssensoren bør monteres på et sted der dagslys kommer til. En hjørnebrakett (art.-nr. 648015 sort eller 035174 hvit) for montering av NightMatic 5000-3 COM1 fås som ekstrautstyr.

Nettledningen består av en 3-ledet kabel:

L = fase (som regel svart, brun eller grå)

N = fase (som regel blå)

PE = jordleder (grønn/gul)

↓ = sluttet fase (som regel svart, brun eller grå)

Informasjon om permanent lysfunksjon:

Det kan monteres en bryter på nettledningen til å slå av og på. Dette er forutsetningen for funksjonen permanent lys. (→ "6. Funksjon")

Er tetningsgummien skadet, må ledningsåpningene tettes til med et dobbelt-membran-rørstykke M16 eller M20 (min. IP54).

For montering på vegg er det et antydet kondensvannhull ved siden av tetningsgummiene (bor med Ø 5 mm). Dette åpnes ved behov. (ill. 5.2)

Eksempler på tilkobling (ill. 4.1)

- ① **Lampe uten fase**
- ② **Lampe med fase**
- ③ **Tilkobling via kronevender for manuell og automatisk drift**
- ④ **Kobling via vendebryter for permanent lys og automatisk drift**
Posisjon I: automatisk drift
Posisjon II: manuell drift, permanent belysning

OBS: Anlegget kan ikke slås av, det er kun mulig å velge mellom drift i posisjon I og posisjon II.

- a) Apparat, belysning maks. 2000 W (se tekniske data)
- b) Sensorens tilkoblingsklemmer
- c) Intern bryter i huset
- d) Kronevender i huset, manuell, automatisk
- e) Intern vendebryter i huset, automatisk, permanent lys

Parallellkobling av flere sensorer (uten ill.)

Påse at sensorens maksimale koblingseffekt ikke overskrides. I tillegg må alle apparater kobles til samme fase.

Merk: Maksimal kabellengde mellom to sensorer er 50 m.

5. Montering

- Kontroller alle komponenter for skader.
- Ikke ta produktet i bruk dersom det er skadet.
- Velg et egnet monteringssted. I denne sammenheng må det påses at lyset fra en lampe ikke faller direkte på sensoren.

Fremgang ved montering (ill. 5.1 + 5.2)

- Slå av strømtilførselen.
- Ta designrammen og sensormodulen fra hverandre.
- Ta sensormodulen og lastmodulen fra hverandre.
- Koble til spenningen. (ill. 5.3)
- Sett inn festeskruene og monter lastmodulen.
- Sett sammen sensor- og lastmodul og skru dem sammen.
- Slå på strømforsyningen.
- Still inn funksjonene. (→ «6. Funksjon/betjening»)
- Sett på designdekslet.

6. Funksjon/betjening

Fabrikkinnstillinger

Skumringsinnstilling:	1000 lux
Nattsparemodus:	AV
Innstilling for morgentimene:	Lyset PÅ om morgenen

Tilbakestilling til fabrikkinnstilling er mulig med fjernkontrollene RC5, RC8 eller Smart Remote.

Skumringsinnstilling (ill. 6.1)

Når skruknappen aktiveres, er sensoren i programmeringsmodus.

Dette betyr at:

- Den tilkoblede lampen slukkes prinsipielt alltid.
- Sensorfunksjonen er satt ut av drift.

Innstillingene kan forandres så ofte det er ønskelig. Siste verdi lagres og er sikret i tilfelle strøbrudd.

Viktig: Under innstilling må linsen ikke tildekkes eller skygge for seg selv.

Teach-modus

Når det hersker slike lysforhold det er ønskelig at sensoren i fremtiden skal aktiveres ved, skal innstillingsknappen stilles på . Verdien i omgivelseslystyrken måles i 10 sekunder. Samtidig slås lasten av.

Refleksbeskyttelse:

Produktet har en integrert refleksbeskyttelse. Ved kraftige forandringer i lysstyrken slås sensoren ikke direkte av. Forandringen i lysstyrken må vare lenger enn ett sekund.

Innstilling av nattsparemodus

For å spare strøm kan det tilkoblede apparatet slås automatisk av om natten. Nattsparemodusen slutter ved morgengry mellom ca. kl. 4.00 og kl. 5.00. Inne i apparatet kan sparetiden stilles trinnløst inn fra ca. 0 til ca. 7 timer ved å vri på skruknappen. Skruknappene er inndelt i to områder. Er skruknappen på venstre skalaside, slås apparatet av når nattsparetiden er omme, dvs. mellom kl. 4.00 og 5.00. Er skruknappen på høyre skalaside, slås apparatet av når nattsparetiden er omme, og på igjen når det blir mørkt. Det bør unngås at skruknappen står i midtstilling. Det elektroniske systemet inneholder ingen klokke. Mikroprosessoren beregner alle tidsverdier i henhold til skumringsforholdene. Årstdsbetingede endringer i lysforholdene tas automatisk med i beregningen.

OBS:

Innstilling for morgentimene

Skruknappen på **OFF** betyr at det ikke tennes lys om morgenen.

Skruknappen på **ON** betyr at lyset tennes ved daggry og slås av når det er lyst nok.

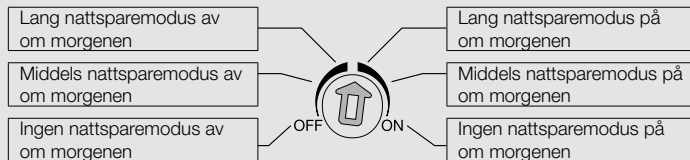

Permanent lys (ill. 6.2)

Dersom det monteres en nettbryter på nettedningen, har man følgende funksjoner i tillegg til enkel inn- og utkobling:

Viktig: Trykk på bryteren flere ganger i rask rekkefølge (rundt 0,5 –1 sek.).

Permanent lys

1) Tenne permanent lys:

Bryter 2 × AV og PÅ. Sensoren stilles på permanent lys i 4 timer (rød LED lyser bak linsen). Deretter går den automatisk over i sensordrift igjen (rød LED slukkes).

2) Slukke permanent lys:

Bryter 1 × AV og PÅ. Sensoren deaktiveres eller går over til sensordrift.

LED-funksjon

- Normal drift: LED lyser ikke
- Fjernkontroll: LED blinker ca. 10 ganger i sekundet
- Varighet PÅ/AV: LED lyser.

NB: Etter igangsetting og etter at skumringsinnstillingen er fastlagt på nytt, lyser lampen permanent hele den første natten og frem til morgenen for å fastslå aktuelle tidsverdier for skumring.

7. Avfallsbehandling

Elektriske apparater, tilbehør og emballasje må resikuleres på en miljøvennlig måte.



Ikke kast elektriske apparater i husholdningsavfallet.

Gjelder kun EU-land:

I henhold til gjeldende europeiske retningslinjer for elektriske apparater og brukte elektriske apparater, og i samsvar med nasjonal lovgivning, skal elektriske apparater som ikke lenger kan benyttes, samles opp atskilt fra annet søppel og gjenvinnes på en miljøvennlig måte.

8. Tilbehør (ekstrautstyr)

Brukerfjernkontroll RC5 EAN 4007841 592806

Tilleggsfunksjon RC5

- Lys PÅ/AV 4 t
- Bruker-tilbakestilling
- 100 t innbrenning, lys PÅ i 4 t ≥ trykk i 5 sek

Service fjernkontroll RC8 EAN 4007841 559410

Tilleggsfunksjoner RC8

- Skumringsinnstilling
- Nattmodus
- Dagslysmodus
- Teach-IN
- Reset

Smart Remote EAN 4007841 009151

- Styring via smarttelefon eller nettbrett
- Erstatte fjernkontrollene RC5 og RC8
- Last ned passende app og koble til med Bluetooth
- Registrerer sensoren og leser ut parametrene

Tilleggsfunksjoner Smart Remote

- Skumringsinnstilling: Teach, 2-1000 lux
- Innbrenning: På i 100 t
- Initialtilstand: Slik lampen forholder seg etter at strømtilførsel er opprettet med lys PÅ/AV
- Ecomode: Av, på om morgenen, av om morgenen
- Ecomode varighet; 2-10 t

Detaljerte beskrivelser finnes i bruksanvisningene for de enkelte fjernkontrollene.

9. Produsentgaranti

Som kjøper har du eventuelt lovfestede mangel- eller garantirettigheter overfor selger. I den grad disse rettighetene finnes i ditt land, verken innskrenkes eller forkortes de på grunn av vår garantierklæring. Vi gir deg fem års garanti på at ditt sensorprodukt fra STEINEL Professional er uten mangler og fungerer som det skal. Vi garanterer at dette produktet ikke har material-, produksjons- eller konstruksjonsfeil. Vi garanterer at alle elektroniske deler og kabler fungerer, og at alle materialer og overflater er uten mangler.

Garantikrav

Dersom du ønsker å reklamere på produktet, må du pakke det godt inn, frankere det og sende hele produktet i retur sammen med original kjøpskvittering som viser kjøpsdato og produktnavn. Produktet sendes til forhandler eller direkte til oss: **Vilan AS – Olaf Helsetsvet 8, 0694 Oslo, Norge**. Vi anbefaler deg derfor å ta godt vare på kjøpskvitteringen til garantiperioden er utløpt. STEINEL tar ikke ansvar for transportkostnader eller risiko i sammenheng med retursendingen.

Informasjon om hvordan du gjør garantikrav gjeldende finner du på hjemmesiden vår, www.vilan.no

Ta gjerne kontakt med oss om du har garantikrav eller spørsmål angående produktet ditt. Du når oss på **+47 22 72 50 00**.

5 ÅRS
PRODUSENT
GARANTI

10. Tekniske spesifikasjoner

Mål (l x b x h)	95 x 95 x 41,5 mm	
Effekt	Lyspære-/halogenlampelast	2000 W
	Lysrør elektronisk ballast	1500 W
	Lysrør ukompensert	1000 VA
	Lysrør seriekompensert	400 VA
	Lysrør parallellkompensert	400 VA
	Lavvoltage halogenpærer	2000 VA
	LED < 2 W	100 W
	2 W < LED < 8 W	300 W
LED > 8 W	600 W	
Kapasitiv belastning	176 µF	
Spenning	220-240 V, 50/60 Hz maks. 2,5 mm ²	
Dekningsvinkel	Diffus	
Sensorteknologi	Fotodiode	
Skumringsinnstilling	2-1000 lux + Teach-modus	
Permanent lys	Kan slås på (4 t)	
Kapslingsgrad	IP54	
Temperaturområde	-20 °C til +50 °C	

11. Driftsfeil

Feil	Årsak	Tiltak
NightMatic 5000-3 COM1 har ikke spenning	<ul style="list-style-type: none">■ sikringen er gått, ikke slått på, ledningsbrudd■ kortslutning	<ul style="list-style-type: none">■ Aktiver sikringen, sett i ny, slå på ledningsbryteren, kontroller ledningen med spenningsstester■ kontroller koblingene
Lampen tennes ikke	<ul style="list-style-type: none">■ apparatet er defekt■ ingen strømtilførsel■ for mye lys i omgivelsene ennå	<ul style="list-style-type: none">■ skift ut apparatet■ se "Night Matic 5000-3 COM1 uten spenning"■ vent til påkoblingslysstyrke er nådd, fastsett evt. nye påkoblingsverdier (med tasten)
Lampen slukkes ikke	<ul style="list-style-type: none">■ det er ikke lys nok i omgivelsene ennå	<ul style="list-style-type: none">■ vent til det er lyst nok, juster evt. reaksjonsnivået på nytt (om kvelden)
Lampen tennes ikke morgenen	<ul style="list-style-type: none">■ funksjonen er ikke riktig aktivert	<ul style="list-style-type: none">■ still inn funksjonen som beskrevet i kap. "Innstilling for morgentimene"
Lampen tennes til uvante tider	<ul style="list-style-type: none">■ omstilling sommer-/vintertid■ feil belysningstider■ sensoren er i nærheten av trådløst datanett eller andre trådløse kilder	<ul style="list-style-type: none">■ belysningstidene retter seg etter lysstyrkeverdier endre evt. innstillingene■ fastsett ny påkoblingsverdi (belysningstider bestemmes på nytt)■ installer minst 2 m fra den trådløse kilden
LED blinker 1 x pr. 15 sek.	<ul style="list-style-type: none">■ for stor last tilkoblet	<ul style="list-style-type: none">■ reduser lasten eller bruk kontaktor

GR

1. Σχετικά με αυτό το έγγραφο

- Παρακαλούμε διαβάστε προσεκτικά και διαφυλάγετε!
- Κατοχυρωμένη τεχνολογία. Ανατύπωση, ακόμα και αποσπασματικά, μόνο κατόπιν δικής μας έγκρισης.
- Με επιφύλαξη τροποποιήσεων, οι οποίες εξυπηρετούν στην τεχνολογική πρόοδο.

Εξήγηση συμβόλων



Προειδοποίηση ενώπιον κινδύνων!



Παραπομπή σε σημεία κειμένου στο έγγραφο.

2. Γενικές υποδείξεις ασφάλειας



Πριν από την εκτέλεση κάθε εργασίας στον αισθητήρα πρέπει να διακόπτετε την τροφοδοσία ηλεκτρικής τάσης!

- Κατά την εγκατάσταση πρέπει ο προς σύνδεση ηλεκτρικός αγωγός να είναι ελεύθερος ηλεκτρικής τάσης. Συνεπώς πρέπει πρώτα να διακόπτετε το ηλεκτρικό ρεύμα και να ελέγχετε με δοκιμαστικό τάσης αν πράγματι έχει διακοπεί η παροχή ηλεκτρικής τάσης.
- Κατά την εγκατάσταση του αισθητήρα πρόκειται για εργασία στο δίκτυο ηλεκτρικής τάσης. Για το λόγο αυτό πρέπει να εκτελείται εξειδικευμένα και σύμφωνα με τις σχετικές προδιαγραφές εγκατάστασης της εκάστοτε χώρας και τους κανονισμούς σύνδεσης. (π. χ.:DE: VDE 0100, AT: ÖVE-EN 1, CH: SEV 1000)

3. NightMatic 5000-3 COM1

Χρήση σύμφωνα με τους κανονισμούς

- Ο διακόπτης ευαισθησίας NightMatic 5000-3 COM1 είναι κατάλληλος για εγκατάσταση σε οροφή και τοίχο σε εσωτερικούς και εξωτερικούς χώρους.

Ο διακόπτης ευαισθησίας NightMatic 5000-3 COM1 ανιχνεύει τη φωτεινότητα περιβάλλοντος και ανάβει αυτόματα το φως όταν αρχίζει να σκοτεινιάζει και το σβήνει πάλι αυτόματα με διάφορες εναλλακτικές ρυθμίσεις. Ο διακόπτης ευαισθησίας NightMatic 5000-3 COM1 είναι εξοπλισμένος με νέο διάχυτο σύστημα μέτρησης φωτός. Το σύστημα αυτό ανιχνεύει τη φωτεινότητα όλου του περιβάλλοντος και υπολογίζει έτσι καλύτερες τιμές μέτρησης από τους συμβατικούς αισθητήρες φωτός.

Όλες οι ρυθμίσεις λειτουργιών μπορούν να γίνονται προαιρετικά μέσω τηλεκοντρόλ RC5, RC8 ή Smart Remote. (→ "8. Εξαρτήματα")

Περιεχόμενο συσκευασίας (εικ. 3.1)

Επισκόπηση συσκευής (εικ. 3.2)

- A Δομοστοιχείο φορτίου αγωγός τροφοδοσίας
- B Διακοσμητική μάσκα
- C Δομοστοιχείο αισθητήρα

Διαστάσεις προϊόντος (εικ. 3.3)

4. Ηλεκτρική εγκατάσταση

Το σημείο εγκατάστασης θα πρέπει να επιλεγεί έτσι, ώστε να είναι εφικτή η ακτινοβολία του αισθητήρα φωτός με φως ημέρας. Για την εγκατάσταση του NightMatic 5000-3 COM1 υπάρχει προαιρετικά διαθέσιμο στηρίγμα γωνίας (κωδ. 648015 μαύρο ή 035174 λευκό).

Ο αγωγός τροφοδοσίας αποτελείται από καλώδιο 3 συρμάτων:

L = Φάση (συνήθως μαύρο, καφέ ή γκρι)

N = Ουδέτερος αγωγός (συνήθως μπλε)

PE = Αγωγός γείωσης (πράσινο/κίτρινο)

↓ = Αγωγός υπό σύνδεση (συνήθως μαύρο, καφέ ή γκρι)

Υπόδειξη Λειτουργία συνεχούς φωτός:

Στον αγωγό τροφοδοσίας μπορεί να υπάρχει διακόπτης δικτύου τροφοδοσίας για ενεργοποίηση και απενεργοποίηση. Αυτό αποτελεί την προϋπόθεση για τη λειτουργία διαρκούς φωτισμού. (→ "6. Λειτουργία")

Σε περίπτωση βλάβης των λαστιχένιων στεγανοποιητικών πρέπει τα ανοίγματα για το πέρασμα καλωδίου να στεγανοποιηθούν με στόμιο διπλού διαφράγματος M16 ή M20 (τουλάχισ. IP54).

Για εγκατάσταση τοίχου υπάρχει δίπλα από τα λαστιχένια στεγανοποιητικά σήμανση οπής νερού συμπύκνωσης (τριπτάνι Ø 5 mm). Η οπή αυτή θα πρέπει να ανοιχτεί σε περίπτωση ανάγκης. (εικ. 5.2)

Παραδείγματα σύνδεσης (εικ. 4.1)

- ① Λάμπα χωρίς ουδέτερο αγωγό
- ② Λάμπα με ουδέτερο αγωγό
- ③ Σύνδεση μέσω σειριακού διακόπτη για χειροκίνητη και αυτόματη λειτουργία
- ④ Σύνδεση μέσω εναλλασσόμενου διακόπτη για αυτόματη λειτουργία και λειτουργία διαρκούς φωτισμού

Θέση I: Αυτόματη λειτουργία

Θέση II: Χειροκίνητη λειτουργία Διαρκής φωτισμός

Προσοχή: Η απενεργοποίηση της εγκατάστασης δεν είναι εφικτή, μόνο η λειτουργία επιλογής μεταξύ θέσης I και θέσης II.

- a) Καταναλωτής, φωτισμός μέγ. 2000 W (βλέπε Τεχνικά δεδομένα)
- b) Ακροδέκτες σύνδεσης αισθητήρα
- c) Διακόπτης οικίας
- d) Σειριακός διακόπτης οικίας, χειροκίνητα, αυτόματα
- e) Εναλλασσόμενος διακόπτης οικίας, αυτόματα, διαρκής φωτισμός

Παράλληλη σύνδεση πολλών αισθητήρων (χωρίς εικ.)

Κατά τη σύνδεση αυτή θα πρέπει να προσέχετε ώστε να μη γίνεται υπέρβαση της μέγιστης ισχύος ενός αισθητήρα. Επιπλέον όλες οι συσκευές θα πρέπει να συνδεθούν στην ίδια φάση.

Υπόδειξη: Το μέγιστο μήκος καλωδίου μεταξύ δύο αισθητήρων επιτρέπεται να ανέρχεται σε 50 m.

5. Εγκατάσταση

- Ελέγχετε όλα τα εξαρτήματα σχετικά με βλάβες.
- Σε περίπτωση βλαβών δεν επιτρέπεται η λειτουργία του προϊόντος.
- Επιλέγεται κατάλληλο σημείο εγκατάστασης. Προσέχετε ώστε να μην πέφτει φως λαμπτήρα ακριβώς πάνω στον αισθητήρα.

Βήματα εγκατάστασης (εικ. 5.1 + 5.2)

- Διακόπτετε τροφοδοσία ρεύματος.
- Αποσπάτε διακοσμητική μάσκα από δομοστοιχείο φορτίου.
- Αποσπάτε δομοστοιχείο αισθητήρα από δομοστοιχείο φορτίου.
- Πραγματοποιείτε σύνδεση δικτύου. (εικ. 5.3)
- Προσαρμόζετε βίδες στερέωσης και μοντάρτε δομοστοιχείο φορτίου.
- Συνδέετε δομοστοιχείο αισθητήρα και φορτίου και βιδώνετε.
- Ενεργοποιείτε τροφοδοσία ρεύματος.
- Εκτελείτε ρυθμίσεις λειτουργίας. (→ "6. Λειτουργία/Χειρισμός")
- Προσαρμόζετε τη διακοσμητική μάσκα.

6. Λειτουργία/Χειρισμός

Ρυθμίσεις εργοστασίου

Ρύθμιση ευαισθησίας: 1000 Lux

Λειτουργία νύχτας: ΕΚΤΟΣ

Ρύθμιση για τις πρωινές ώρες: Φως το πρωί ΕΝΤΟΣ

Εφικτή η επαναφορά σε ρυθμίσεις εργοστασίου μέσω τηλεκοντρόλ RC5, RC8 ή Smart Remote.

Ρύθμιση ευαισθησίας (εικ. 6.1)

Πατώντας το ρυθμιστή ο αισθητήρας περνάει σε λειτουργία προγραμματισμού.

Αυτό σημαίνει:

- Ο συνδεδεμένος λαμπτήρας σβήνει βασικά πάντα.
- Η λειτουργία του αισθητήρα απενεργοποιείται.

Οι ρυθμίσεις μπορούν να τροποποιηθούν όποτε θέλετε σύμφωνα με τις επιθυμίες σας. Η τελευταία τιμή αποθηκεύεται στη μνήμη με ασφάλεια έναντι διακοπής δικτύου.

Προσοχή: Μην καλύπτετε τον αισθητήρα φωτός κατά τη ρύθμιση ούτε να τον σκοτεινιάζετε με τον ίσκιό σας.

Λειτουργία εκμάθησης (Teach-Modus)

Εφόσον επικρατούν επιθυμητές συνθήκες φωτός, κατά τις οποίες θα πρέπει να ενεργοποιείται μελλοντικά ο αισθητήρας, ο ρυθμιστής πρέπει να περάσει στη θέση . Για 10 δευτερόλεπτα γίνεται η μέτρηση της τιμής φωτεινότητας περιβάλλοντος. Ταυτόχρονα απενεργοποιείται το φορτίο.

Προστασία αντανάκλασης: Αυτό το προϊόν διαθέτει ενσωματωμένη προστασία αντανάκλασης. Ο αισθητήρας δεν σβήνει άμεσα σε περίπτωση ισχυρής μεταβολής φωτεινότητας. Η μεταβολή φωτεινότητας πρέπει να διαρκέσει περισσότερο από 1 δευτερόλεπτο.

Ρύθμιση οικονομικής λειτουργίας νύχτας

Ο συνδεδεμένος καταναλωτής μπορεί να απενεργοποιείται τη νύχτα αυτόματα προς επιπρόσθετη οικονομία ρεύματος. Η οικονομική λειτουργία νύχτας τελειώνει πάντα τις πρώτες πρωινές ώρες μεταξύ 4:00 και 5:00 η ώρα. Ο χρόνος οικονομικής λειτουργίας μπορεί να ρυθμιστεί αδιαβάθμητα από 0 έως περίπου 7 ώρες στο εσωτερικό της συσκευής. Προς το σκοπό αυτό ο ρυθμιστής είναι χωρισμένος σε δύο τομείς. Εάν ο ρυθμιστής βρίσκεται στην αριστερή πλευρά της κλίμακας, τότε ο καταναλωτής απενεργοποιείται μετά την παρέλευση του χρόνου οικονομικής λειτουργίας νύχτας μεταξύ 4:00 και 5:00 η ώρα. Εάν ο ρυθμιστής βρίσκεται στη δεξιά πλευρά της κλίμακας, τότε ο καταναλωτής ενεργοποιείται πάλι μετά την παρέλευση του χρόνου οικονομικής λειτουργίας νύχτας και όταν υπάρχει σκότος. Θα πρέπει να αποφεύγετε όσο είναι εφικτό την κεντρική θέση του ρυθμιστή. Το ηλεκτρονικό σύστημα δεν περιλαμβάνει ρολόι. Όλες οι τιμές χρόνου υπολογίζονται από το μικροεπεξεργαστή σύμφωνα με τις συνθήκες λυκόφωτος. Εποχιακές αλλαγές των συνθηκών φωτός λαμβάνονται υπόψη αυτόματα.

Προσοχή: Ρύθμιση για τις πρωινές ώρες

Ρυθμιστής στη θέση **OFF** σημαίνει ότι το φως παραμένει σβηστό το πρωί. Ρυθμιστής στη θέση **ON** σημαίνει ότι το φως ανάβει το πρωί κατά το σουρούπο και σβήνει μόλις φωτίσει αρκετά.

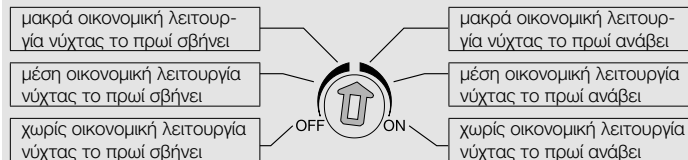

Λειτουργία συνεχούς φωτός (εικ. 6.2)

Σε περίπτωση σύνδεσης διακόπτη δικτύου στον αγωγό τροφοδοσίας, είναι εφικτές εκτός από την απλή ενεργοποίηση και απενεργοποίηση οι ακόλουθες λειτουργίες:

Προσοχή: Ο επανειλημμένος χειρισμός του διακόπτη θα πρέπει να γίνεται αλληλεπάλγηλα και γρήγορα (σε όρια 0,5-1 δευτ.).

Λειτουργία συνεχούς φωτός

- 1) Άναμμα συνεχούς φωτός:
Διακόπτης 2 × ΕΚΤΟΣ και ΕΝΤΟΣ. Ο αισθητήρας περνάει για 4 ώρες σε συνεχές φως (κόκκινη LED αναμμένη πίσω από φακό). Κατόπιν ο αισθητήρας περνάει αυτόματα πάλι σε λειτουργία αισθητήρα (κόκκινη LED σβήνει).
- 2) Σβήσιμο συνεχούς φωτός:
Διακόπτης 1 × ΕΚΤΟΣ και ΕΝΤΟΣ. Αισθητήρας απενεργοποιείται ή περνάει σε λειτουργία αισθητήρα.

Λειτουργία LED

- Κανονική λειτουργία: Φωτοδίοδος LED σβήνει
- Τηλεκοντρόλ: Φωτοδίοδος LED αναβοσβήνει περ. 10 φορές ανά δευτερόλεπτο
- Συνεχές ΕΝΤΟΣ/ΕΚΤΟΣ: Φωτοδίοδος LED ανάβει

Υπόδειξη: Μετά τη θέση σε λειτουργία και το νέο καθορισμό της ρύθμισης για το λυκόφως, ο λαμπτήρας παραμένει αναμμένος ολόκληρη την πρώτη νύχτα έως το πρωί, για να υπολογίσει τις τρέχουσες τιμές χρόνου για το λυκόφως.

7. Απόσυρση

Ηλεκτρικές συσκευές, εξαρτήματα και συσκευασίες θα πρέπει να αποσύρονται με τρόπο φιλικό προς το περιβάλλον και να ανακυκλώνονται.



Δεν επιτρέπεται να πετάτε ηλεκτρικές συσκευές στα οικιακά απορρίμματα!

Μόνο για χώρες ΕΕ: Σύμφωνα με την ισχύουσα Ευρωπαϊκή Οδηγία σχετικά με άχρηστες ηλεκτρικές και ηλεκτρονικές συσκευές και την εφαρμογή της σε εθνικό δίκαιο πρέπει οι άχρηστες πλέον ηλεκτρικές συσκευές να αποσύρονται ξεχωριστά και να οδηγούνται σε ανακύκλωση φιλική προς το περιβάλλον.

8. Αξεσουάρ (προαιρετικά)

Τηλεκοντρόλ χρήστη RC5 EAN 4007841 592806

Πρόσθετη λειτουργία RC5

- Φως ΕΝΤΟΣ/ΕΚΤΟΣ 4 ώρες
- Επαναφορά χρήστη (User-Reset)
- 100 h burn in, 4 h φως ΕΝΤΟΣ ≥ πατάτε 5 δευτ.

Τηλεκοντρόλ Service RC8 EAN 559410

Πρόσθετες λειτουργίες RC8

- Ρύθμιση ορίου ευαισθησίας
- Λειτουργία νύχτας
- Λειτουργία φωτός ημέρας
- Teach-In
- Επαναφορά (Reset)

Smart Remote EAN 4007841 009151

- Ρυθμιστικός έλεγχος μέσω Smartphone ή Tablet
- Αντικαθιστά τα τηλεκοντρόλ RC5 και RC8
- Κατεβάστε την κατάλληλη εφαρμογή και συνδέστε μέσω Bluetooth
- Αναγνώριση αισθητήρα και ανάγνωση παραμέτρων

Πρόσθετες λειτουργίες Smart Remote

- Ρύθμιση ευαισθησίας: Teach, 2-1000 Lux
- Burn in: 100 h ΕΝΤΟΣ
- Κατάσταση αρχικοποίησης: συμπεριφορά μετά την εφαρμογή τάσης τροφοδοσίας
- Φως ΕΝΤΟΣ/ΕΚΤΟΣ
- Ecomode: ΕΚΤΟΣ, Πρωί ΕΝΤΟΣ, Πρωί ΕΚΤΟΣ
- Ecomode διάρκεια: 2 h-10 h

Λεπτομερείς περιγραφές στις οδηγίες χειρισμού του εκάστοτε τηλεκοντρόλ.

9. Εγγύηση κατασκευαστή

Ως αγοραστής μπορείτε να κάνετε χρήση των νόμιμων εγγυητικών δικαιωμάτων έναντι του πωλητή. Εφόσον τα δικαιώματα αυτά ισχύουν στη χώρα σας, δεν συντέμνονται ούτε περιορίζονται από τη δική μας δήλωση εγγύησης. Σας παρέχουμε 5 έτη εγγύηση για την άψογη κατασκευή και την κανονική λειτουργία του προϊόντος STEINEL Professional-Sensorik. Παρέχουμε την εγγύηση ότι αυτό το προϊόν δεν παρουσιάζει ελαττώματα υλικού, κατασκευής ή σχεδίασης. Παρέχουμε εγγύηση λειτουργικής ικανότητας όλων των ηλεκτρονικών δομοστοιχείων και καλωδίων, όπως επίσης έλλειψη ασφαλών όλων των χρησιμοποιηθέντων υλικών και των επιφανειών αυτών.

Προβολή αξιώσεων

Εάν θέλετε να διατυπώσετε παράπονο σχετικά με το προϊόν που αγοράσατε, παρακαλούμε όπως το αποστείλετε σε πλήρη κατάσταση και ατελώς μαζί με την αυθεντική απόδειξη αγοράς, η οποία πρέπει να αναφέρει την ημερομηνία αγοράς και την ονομασία του προϊόντος, στον αντιπρόσωπό σας ή στην εταιρεία μας **ΑΝΤΙΠΡΟΣΩΠΟΙ-ΕΙΣΑΓΩΓΕΙΣ ΓΙΑ ΤΗΝ ΕΛΛΑΔΑ Π.Λυγκωνης & Υιοι σε / Αριστοφάνους 8 Αθήνα 10554**. Σας συνιστούμε λοιπόν όπως διαφυλάξετε προσεκτικά την απόδειξη αγοράς έως την παρέλευση της διάρκειας εγγύησης. Για τα έξοδα και τους κινδύνους μεταφοράς στα πλαίσια επιστροφής του προϊόντος η STEINEL δεν αναλαμβάνει καμία ευθύνη.

Για πληροφορίες σχετικά με την προβολή αξίωσης σε περίπτωση εγγύησης απευθυνθείτε στη διαδικτυακή πύλη **www.steinel-professional.de/garantie**

Εάν νομίζετε ότι πρόκειται για περίπτωση εγγύησης ή εάν έχετε οποιαδήποτε απορία σχετικά με το προϊόν σας, μπορείτε να μας τηλεφωνήσετε ανά πάσα στιγμή στη γραμμή **ΤΗΛΕΦΩΝΑ ΥΠΟΣΤΗΡΙΞΗΣ & ΣΕΡΒΙΣ ΓΙΑ, ΤΗΝ ΕΛΛΑΔΑ / 2103212021 / 2103218558 / Φαξ: 2103218630**.



10. Τεχνικά δεδομένα

Διαστάσεις (Μ x Π x Υ)	95 x 95 x 41,5 mm
Ισχύς	Φορτίο λαμπτήρα πυράκτωσης/αλογόνου 2000 W Λαμπτήρες φθορισμού στραγγαλιστικό πηνίο 1500 W Λαμπτήρες φθορισμού χωρίς αντιστάθμιση 1000 VA Λαμπτήρες φθορισμού σειριακή αντιστάθμιση 400 VA Λαμπτήρες φθορισμού παράλληλη αντιστάθμιση 400 VA Λαμπτήρες αλογόνου χαμηλής τάσης 2000 VA LED < 2 W 100 W 2 W < LED < 8 W 300 W LED > 8 W 600 W Χωρητικό φορτίο 176 μF
Σύνδεση δικτύου	220-240 V, 50/60 Hz μέγ. 2,5 mm ²
Γωνία κάλυψης	διάχυτα
Τεχνολογία αισθητήρων	Φωτοδίοδος
Ρύθμιση ευαισθησίας	2-1000 Lux + Teach - Modus
Συνεχές φως	μεταγόμενο (4 ώρες)
Είδος προστασίας	IP54
Όρια θερμοκρασίας	-20 °C έως +50 °C

11. Διαταραχές λειτουργίας

Βλάβη	Αιτία	Βοήθεια
NightMatic 5000-3 COM1 χωρίς τάση	<ul style="list-style-type: none">■ Ασφάλεια σε δράση, μη ενεργοποιημένη, διακοπή κυκλώματος■ Βραχυκύκλωμα	<ul style="list-style-type: none">■ Ενεργοποίηση ασφάλειας, αντικατάσταση, ενεργοποίηση διακόπτη δικτύου, έλεγχος κυκλώματος με δοκιμαστικό τάσης■ Έλεγχος συνδέσεων
Λαμπτήρας δεν ανάβει	<ul style="list-style-type: none">■ Καταναλωτής ελαττωματικός■ Δεν υπάρχει τάση τροφοδοσίας■ Περιβάλλον ακόμα πολύ φωτεινό	<ul style="list-style-type: none">■ Αλλάξτε καταναλωτή■ βλέπε "Night Matic 5000-3 COM1 χωρίς τάση"■ Περιμένετε έως ότου σημειωθεί η φωτεινότητα ενεργοποίησης, ενδεχ. καθορίστε νέα τιμή ενεργοποίησης (με πλήκτρο)
Λαμπτήρας δεν σβήνει	<ul style="list-style-type: none">■ Περιβάλλον δεν έχει ακόμα επαρκή φωτισμό	<ul style="list-style-type: none">■ Περιμένετε αρκετό φωτισμό, ενδεχ. καθορίστε νέα ρύθμιση φωτεινότητας (βράδυ)
Λαμπτήρας δεν ανάβει το πρωί	<ul style="list-style-type: none">■ Λειτουργία δεν έχει ενεργοποιηθεί σωστά	<ul style="list-style-type: none">■ Ρυθμίστε λειτουργία σύμφωνα με κεφάλαιο "Ρύθμιση για τις πρωινές ώρες"
Λαμπτήρας ανάβει σε ασυνήθιστο χρόνο	<ul style="list-style-type: none">■ Αλλαγή Θερμική/Χειμερινή ώρα■ Εσφαλμένος υπολογισμός χρόνων μεταγωγής■ Αισθητήρας πλησίον WLAN ή άλλης πηγή ραδιοσυχνότητας	<ul style="list-style-type: none">■ Χρόνοι μεταγωγής προσαπολιζονται σε τιμές φωτεινότητας. Εν ανάγκη αλλαγή ρύθμισης■ Νέος καθορισμός τιμής ενεργοποίησης (Χρόνοι μεταγωγής υπολογίζονται εκ νέου)■ εγκατάσταση τουλάχιστον 2 m μακριά από πηγή ραδιοσυχνότητας
Φωτοδιόδος LED αναβοσβήνει 1 φορά ανά 15 δευτ.	<ul style="list-style-type: none">■ Έχει συνδεθεί πολύ μεγάλο φορτίο	<ul style="list-style-type: none">■ Μειώστε φορτίο ή χρησιμοποιήστε επαφέα

TR

1. Bu doküman hakkında

- Lütfen itinayla okuyun ve saklayın!
- Telif hakları korunmaktadır.
- Kısmen de olsa basılması, ancak onayımız alınarak mümkündür.
- Teknik gelişmelere hizmet eden değişiklikler yapma hakkı saklıdır.

Sembol açıklaması



Tehlikelere karşı uyarı!



Dokümandaki metin kısımlarına gönderme.

2. Genel güvenlik uyarıları



Sensör üzerindeki tüm çalışmalardan önce, elektrik beslemesini kesin!

- Montaj sırasında, bağlanacak olan elektrik tesisatında enerji kesik olmalıdır. Bu nedenle ilk olarak elektriği kapatın ve bir kontrol kalemiyle enerjinin kesildiğini kontrol edin.
- Sensörün kurulumunda, elektrik şebekesinde yapılan bir çalışma söz konusudur. Bu yüzden, geleneksel kurulum yönergeleri ile bağlantı koşullarına uygun bir uygulama yapılmalıdır. (DE: VDE 0100, AT: ÖVE-EN 1, CH: SEV 1000)

3. NightMatic 5000-3 COM1

Amacına uygun kullanım

- NightMatic 5000-3 COM1, iç ve dış mekanda tavana ve duvara montaj için uygundur.

Alacakaranlık anahtar NightMatic 5000-3 COM1, ortam aydınlığını kayda alıp karanlık çökerken ışığı otomatik olarak çalıştırır ve çeşitli ayar opsiyonları yardımıyla otomatik olarak tekrar kapatır. NightMatic 5000-3 COM1, yeni bir yaygın ışık ölçüm sistemi ile donatılmıştır.

Bu sistem, komple ortam parlaklığını algılar ve bu sayede geleneksel ışık sensörleri olarak daha iyi ölçüm değerleri belirler.

Tüm fonksiyon ayarları opsiyonel olarak RC5, RC8 uzaktan kumandalar ve ayrıca Smart Remote üzerinden yapılabilir. (→ "8. Aksesuarlar")

Teslimat kapsamı (Şek. 3.1)

Cihazın genel görünümü (Şek. 3.2)

- A Yük modülü besleme kablosu
- B Dizayn blendaj
- C Sensör modülü

Ürünün boyutları (Şek. 3.3)

4. Elektrik kurulumu

Montaj yeri, gün ışığı ışık sensörünün üzerine vuracak şekilde seçilmelidir. NightMatic 5000-3 COM1'in montajı için opsiyonel olarak, bir köşe duvar tutucusu (Ür.-No. 648015 siyah veya 035174 beyaz) temin edilebilir.

Elektrik kablosu, 3 iletkenli bir kablodur:

L = Faz (genellikle siyah, kahverengi veya gri)

N = Nötr hattı (genellikle mavi)

PE = Topraklama hattı (yeşil/sarı)

↓ = Bağlı olan faz (genellikle siyah, kahverengi veya gri)

Bilgi notu Sürekli ışık fonksiyonu:

Elektrik besleme kablosuna, açma ve kapama için uygun bir elektrik anahtarı monte edilebilir. Sürekli ışık fonksiyonu için bu ön koşuldur. (→ "6. Fonksiyon")

Yalıtım lastiklerinin hasarlanması halinde kablo giriş boşlukları, M16 ya da M20 (asg. IP54) boyutunda çift membranlı bir rakor ile izole edilmelidir.

Duvara montaj için, yalıtım lastiklerinin yanında bir yağuşma suyu deliği öngörülmüştür (Ø 5 mm matkap). Bu delik, gerektiğinde açılmalıdır. (Şek. 5.2)

Örnek bağlantılar (Şek. 4.1)

- ① Nötr iletken bulunmayan lamba
- ② Nötr iletken bulunan lamba
- ③ Manüel ve otomatik işletim için, seri anahtar üzerinden bağlantı
- ④ Sürekli ışık ve otomatik işletim için, komütatör üzerinden bağlantı

Konum I: Otomatik işletim

Konum II: Sürekli aydınlatma için elle işletme

Dikkat: Sistemin kapatılması mümkün değildir, yalnızca Konum I ile Konum II arasında tercihli işletim yapılabilir.

- a) Kullanıcı cihaz, aydınlatma maks. 2000 W (bkz. Teknik özellikler)
- b) Sensörün bağlantı terminaleri
- c) Ev içi anahtar
- d) Ev içi seri anahtar, Elle, Otomatik
- e) Ev içi komütatör, Otomatik, Sürekli ışık

Birden fazla sensörün paralel çalıştırılması (Şek. yok)

Burada, bir sensörün maksimum bağlantı gücünün üzerine çıkılmaması dikkate alınmalıdır. Ayrıca, tüm cihazlar aynı faza bağlanmalıdır.

Not: İki sensör arasındaki kablo uzunluğu maks. 50 m olabilir.

5. Montaj

- Bütün yapı parçalarında hasar kontrolü yapın.
- Hasarlar olduğunda, ürünü işleme almayın.
- Uygun montaj yerini seçin. Bu sırada, bir lambanın ışığının doğrudan sensörün üzerine gelmemesine dikkat edin.

Montaj adımları (Şek. 5.1 + 5.2)

- Elektrik beslemesini kapatın.
- Dizayn blendajı sensör modülünden ayırın.
- Sensör modülünü yük modülünden ayırın.
- Elektrik bağlantısını yapın. (Şek. 5.3)
- Sabitleme vidalarını yerleştirin ve yük modülünü monte edin.
- Sensör ile yük modülünü birbirine takın ve vidalayın.
- Elektrik beslemesini açın.
- Fonksiyon ayarlarını yapın. (→ "6. Fonksiyon/Kullanım")
- Dizayn blendajı takın.

6. Fonksiyon/Kullanım

Fabrika ayarları

Alacakaranlık ayarı: 1000 Lux

Gece tasarruf modu: KAPALI

Sabah saatleri ayarı: Işık sabahları AÇIK

RC5, RC8 veya Smart Remote uzaktan kumandalar üzerinden fabrika ayarlarına sıfırlama yapmak mümkündür.

Alacakaranlık ayarı (Şek. 6.1)

Ayar düğmesine basıldığında, sensör programlama moduna geçer.

Bu durumda:

- Bağlanmış olan lamba prensip olarak daima kapalıdır.
- Sensör fonksiyonu devre dışına alınmıştır.

Ayarlar istenen sıklıkla değiştirilebilir. Son değer, elektrik kesintisinden etkilenmeden kaydedilir.

Önemli: Işık sensörünün üzerini ayar sırasında örtmeyin ya da kendi gölgesinin altında bırakmayın.

Öğretme modu

Sensörün daha ileride hareketlerde çalıştırılmasını istendiği ışık koşullarında, ayar düğmesi konumuna getirilmelidir. 10 saniye boyunca, ortam parlaklığı değerinin ölçümü yapılır. Aynı zamanda yük kapatılır.

Yansımaya koruması:

Bu ürün, entegre bir yansımaya koruması ile donatılmıştır. Güçlü bir parlaklık değişimi olduğunda, sensör doğrudan kapanmaz. Parlaklık değişimi 1 saniyeden daha uzun sürmelidir.

Gece tasarruf modu ayarı

İlaveten elektrik tasarrufu yapmak amacıyla, bağlanmış olan kullanıcı cihaz gece boyunca otomatik olarak kapatılabilir. Gece tasarruf modu daima sabahın erken saatlerinde, yak. 4:00 ile 5:00 arasında sona erer. Tasarruf süresi, cihazın içindeki ayar düğmesi yardımıyla 0 ile yak. 7 saat arasında kademesiz olarak ayarlanabilir. Ayar düğmesi burada iki ayrı bölüme ayrılmıştır. Ayar düğmesi sol gösterge tarafındayken, kullanıcı cihaz gece tasarruf süresinin bitimiyle birlikte 4:00 ile 5:00 saatleri arasında kapatılır. Ayar düğmesi sağ gösterge tarafındayken, kullanıcı cihaz gece tasarruf süresinin bitimiyle birlikte ve karanlıkta tekrar çalıştırılır. Ayar düğmesinin orta konumunda durmasından kaçınılması tavsiye edilir. Elektronik devrede saat yoktur. Bütün zaman değerleri, mikro işlemci tarafından alacakaranlık koşullarına göre hesaplanır. Işık koşullarında mevsimlere göre değişimler, bu arada göz önünde bulundurulur.

Önemli:

Sabah saatleri ayarı

Ayar düğmesi **OFF** konumundayken, ışık sabahları kapalı kalır.

Ayar düğmesi **ON** konumundayken, ışık sabahları alacakaranlıkta açılır ve hava yeterince aydınlandığında kapanır.

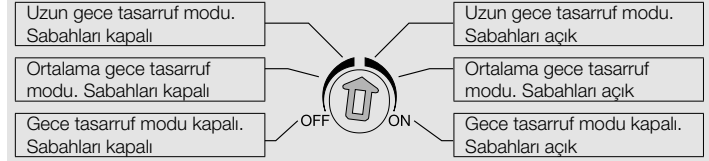

Sürekli ışık fonksiyonu (Şek. 6.2)

Elektrik besleme kablosuna bir elektrik anahtarı monte edildiğinde, kolayca açma ve kapamanın yanı sıra şu fonksiyonlar da mümkündür:

Önemli: Anahtarın çoklu çalıştırılması, ard arda hızla yapılmalıdır (0,5-1 saniye aralığında).

Sürekli ışık işletimi

1) Sürekli ışığın açılması:

Anahtar 2 x KAPALI ve AÇIK. Sensör 4 saat süreyle sürekli ışığa ayarlanır (merceğin arkasındaki kırmızı LED yanar). Ardından, otomatik olarak tekrar sensörlü işletime geçer (kırmızı LED kapalı).

2) Sürekli ışığın kapatılması:

Anahtar 1 x KAPALI ve AÇIK. Sensör kapanır ya da sensörlü işletime geçer.

LED fonksiyonu

- Normal işletim: LED kapalı kalır
- Uzaktan kumanda: LED saniyede yak. 10 defa yanıp söner
- Sürekli AÇIK/KAPALI: LED sürekli yanar

Not: Devreye alındıktan ve yeni alacakaranlık ayarı yapıldıktan sonra lamba, alacakaranlık ile ilgili güncel değerlerin belirlenmesi amacıyla, ilk gece boyunca sabaha kadar yanık kalır.

7. Tasfiye

Elektrikli cihazlar, aksesuar ve ambalajlar, çevre dostu bir dönüşüme gönderilmelidir.



Elektrikli cihazların evsel atıkların içine atmayın!

Sadece AB ülkeleri için:

Atık Elektrikli ve Elektronik Cihazlar Avrupa yönergesine ve bunun dönüştüğü ulusal yasaya göre, artık kullanılmayacak haldeki elektrikli cihazların ayrı toplanıp çevre dostu geri dönüşüm için gönderilmesi zorunludur.

8. Aksesuarlar (opsiyonel)

Kullanıcı uzaktan kumandası RC5 EAN 4007841 592806

İlave fonksiyon RC5

- Işık AÇIK/KAPALI 4 saat
- User-Reset
- 100 saat yan, 4 saat ışık AÇIK \geq 5 sn bas

Servis uzaktan kumandası RC8 EAN 4007841 559410

İlave fonksiyonlar RC8

- Alacakaranlık ayarı
- Gece işletimi
- Gün ışığı işletimi
- Öğret
- Reset

Smart Remote EAN 4007841 009151

- Smartphone veya Tablet üzerinden kumanda
- RC 5 ve RC 8 uzaktan kumandaların yerine geçer
- Uygun App'ı yükleyin ve Bluetooth yardımıyla bağlayın
- Sensörün algılanması ve parametrelerin okunması

Ek fonksiyonlar Smart Remote

- Alacakaranlık ayarı: Öğret, 2 - 1000 Lux
- Yan: 100 saat açık
- Başlangıç durumu: Işık AÇIK/KAPALI besleme gerilimi verildikten sonraki durum
- Ecomode: Kapalı, Sabahları açık, Sabahları kapalı
- Ecomode süresi: 2 saat - 10 saat

Detaylı açıklamalar, ilgili uzaktan kumandanın kullanım kılavuzundadır.

9. Üretici garantisi

Alıcı sıfatıyla satıcıya karşı kanun ile öngörülen garanti haklarına sahiptir. Bu haklar ülkenizde geçerli olduğu sürece, garanti beyanımızla kısıtlanmamakta ve sınırlanmamaktadır. STEINEL-Professional STEINEL Profesyonel Sensörlü ürününüzün kusursuz kullanılabilirliği ve düzenli fonksiyonu konusunda 5 yıllık bir garanti süresi tanıyoruz. Bu ürünün malzeme, üretim ve tasarım hatalarından arınmış olduğunu garanti ediyoruz. Tüm elektronik parçaların ve kabloların işlevselliğini ve ayrıca kullanılan tüm hammaddeelerde ve bunların yüzeylerinde kusursuzluğu garanti ediyoruz.

Garanti haklarından faydalanma

Ürününüzle ilgili şikayetiniz olduğunda, lütfen tam ve gönderi ücreti ödenmiş olarak, üzerinde satış tarihinin ve ürün tanımının bulunması gereken orijinal satın alma belgesiyle birlikte satıcınıza veya doğrudan **Saos Teknoloji Elektrik LTD. ŞTİ. Halil Rifat Paşa Mah. Yüzer Havuz Sk. Perpa Ticaret Merkezi A Blok Kat: 5 No: 313 Şişli / İstanbul** adresine gönderiniz. Bu nedenle, satın alma belgenizi garanti süresi sona erene kadar saklamanızı tavsiye ediyoruz. Geri göndermeyle ilgili nakliye maliyetleri ve riskleri hakkında, STEINEL hiçbir sorumluluk almaz.

Bir garanti durumunda yapılması gerekenler hakkındaki bilgileri yandaki web sitemizde bulabilirsiniz: www.saosteknoloji.com.tr

Bir garanti durumu veya ürününüzle ilgili herhangi bir sorunuz olduğunda, bize her zaman memnuniyetle Acil Servis Hattı **+90 212 220 09 20** ulaşabilirsiniz.

5 YIL
ÜRETİCİ
GARANTİSİ

10. Teknik özellikler

Boyutlar (U x G x Y)	95 x 95 x 41,5 mm	
Güç	Akkor/halojen ampul yükü	2000 W
	Floresan ampuller EVG	1500 W
	Floresan ampuller, dengersiz	1000 VA
	Floresan ampuller, seri dengeli	400 VA
	Floresan ampuller, paralel dengeli	400 VA
	Alçak voltaj halojen ampuller	2000 VA
	LED < 2 W	100 W
	2 W < LED < 8 W	300 W
	LED > 8 W	600 W
	Kapasitif yüklenme	176 µF
Elektrik bağlantısı	220-240 V, 50/60 Hz maks. 2,5 mm ²	
Kapsama açısı	yaygın	
Sensör teknolojisi	Foto diyodu	
Alacakaranlık ayarı	2-1000 Lux + Öğretme modu	
Sürekli ışık	çalıştırılabilir (4 saat)	
Koruma türü	IP54	
Sıcaklık aralığı	-20 °C ila +50 °C	

11. İşletim arızaları

Arıza	Nedeni	Giderilmesi
NightMatic 5000-3 COM1 'de elektrik yok	■ Sigorta atmış, çalıştırılmamış, kablo kopuk ■ Kısa devre	■ Sigortayı çalıştırın, değiştirin, elektrik şalterini çalıştırın, kabloyu avometre ile gözden geçirin ■ Bağlantıları gözden geçirin
Lamba çalışmıyor	■ Kullanıcı cihaz arızalı ■ Besleme gerilimi yok ■ Ortam henüz çok aydınlık	■ Kullanıcı cihazı değiştirin ■ bakın "Night Matic 5000-3 COM1 elektrik yok" ■ Çalıştırma aydınlığına kadar bekleyin, icab. yeni çalıştırma değeri (düğmeyle) belirleyin
Lamba kapanmıyor	■ Ortam henüz yeterince aydınlık değil	■ Yeterince aydınlanana kadar bekleyin, icab. çalıştırma aydınlığını yeniden belirleyin (akşamları)
Lamba sabahları çalışmıyor	■ Fonksiyon doğru etkinleştirilmemiş	■ Fonksiyonu, "Sabah saatleri ayarı" bölümüne göre ayarlayın
Lamba, alışılmadık zamanda çalışıyor	■ Yaz/kış ayarı dönüşümü ■ Çalıştırma zamanları yanlış ■ Sensör yakınında WLAN veya başka radyo kaynağı var	■ Çalıştırma zamanları, aydınlık değerlerine uyum sağlar. Gerek. ayarı değiştirin ■ Çalıştırma değerini yeniden belirleyin (çalıştırma zamanları yeniden belirlenir) ■ Radyo kaynağından en az 2 m uzaklıkta kurun
LED, her 15 sn'de bir kere yanıp söner	■ Çok fazla yük bağlanmış	■ Yükü azaltın veya koruma kullanın

HU

1. Tudnivaló a dokumentummal kapcsolatban

- Kérjük, olvassa el figyelmesen és őrizze meg!
- Szerzői jogvédelem alatt áll.
Sokszorosítani, kivonatossan is, csak az engedélyünkkel szabad.
- A műszaki fejlődést szolgáló változtatások jogát fenntartjuk.

Jelmagyarázat



Figyelmeztetés veszélyekre!



A dokumentum szöveghelyeire utal.

2. Általános biztonsági útmutatások



Az érzékelőn végzendő minden munka előtt szakítsa meg a feszültségellátást!

- Szerelésekor a csatlakoztatandó elektromos vezeték nem lehet feszültség alatt. Ezért a szerelés megkezdése előtt kapcsolja le az áramot, és feszültségjelzővel ellenőrizze a feszültségmentességet.
- Az érzékelő telepítésekor hálózaton történő munkavégzésről van szó. Ezért azt szakszerűen, az illető országból szokásos szerelési előírásoknak és csatlakoztatási feltételeknek megfelelően kell végezni. (DE: VDE 0100, AT: ÖVE-EN 1, CH: SEV 1000)

3. NightMatic 5000-3 COM1

Rendeltetészerű használat

- Mennyezetre és falra szerelhető NightMatic 5000-3 COM1 az épületek belső- és külső falára.

A NightMatic 5000-3 COM1 alkonykapcsoló érzékeli a környezet megvilágításának erősségét, és a sötétség beálltakor automatikusan be-, majd különböző beállítási opciókkal automatikusan kikapcsolja a világítást. A NightMatic 5000-3 COM1 új, diffúz fényméréssel rendelkezik. Ez a teljes környezeti fényerőt érzékeli, és ezáltal jobb mérési értékeket határoz meg mint a hagyományos fényérzékelők.

Valamennyi műveletet tetszés szerint az RC5, RC8, valamint a Smart Remote távirányítóról is be lehet állítani. (→ "8. Tartozékok")

A csomag tartalma (3.1. ábra)

A készülék áttekintése (3.2. ábra)

- A terhelési modul csatlakozó vezeték
- B formatervezett előlap
- C érzékelő modul

Termékméretek (3.3. ábra)

4. Elektromos bekötés

A felszerelés helyét úgy kell megválasztani, hogy a napfény ne eshessen a fényérzékelőre. A NightMatic 5000-3 COM1 felszereléséhez extra tartozékként sarok-falirató (cikkszám: 648015 fekete, vagy 035174 fehér) kapható.

A hálózati betápvezeték 3-erű kábelből áll:

L = fázis (többnyire fekete, barna vagy szürke)

N = nulla vezeték (többnyire kék)

PE = védővezeték (zöld/sárga)

↓ = kapcsolt fázis (többnyire fekete, barna vagy szürke)

Megjegyzés folyamatos világítási funkció:

A hálózati betápvezetékbe ki- és bekapcsolásra szolgáló hálózati kapcsoló is szerelhető. Ez a tartós világítási funkció használatának az előfeltétele. (→ "6. Működés")

A tömítógumik sérülése esetén a kábel átvezetésére szolgáló nyílásokat egy duplamenbrános M16-os ill. M20-as (min. IP54) csöcszonnal le kell tömíteni.

A falra szereléséhez a tömítógumikon kívül egy kondenzvíz elvezető nyílásra is szükség van (fúró Ø 5 mm). Ezt szükség esetén meg kell nyitni. (5.2. ábra)

Bekötési példák (4.1. ábra)

- ① Nullavezeték nélküli világítótestek
- ② Nullavezetékkel rendelkező világítótestek
- ③ Sorozatkapcsolón át, kézi- és automatikus működtetéshez
- ④ Csatlakoztatás váltókapcsolóval állandó és automatikus működtetéshez
I. állás: Automatikus működtetés
II. állás: Kézi működtetésű tartós világítás

Figyelem: A berendezést nem lehet kikapcsolni, csupán az I. és II. állás közötti választási üzemmód használható.

- a) Fogyasztók, világítótestek max. 2000 W (ld. a műszaki adatoknál)
- b) Az érzékelő csatlakozókapcsai
- c) Házon belüli kapcsoló
- d) Házon belüli soros kapcsoló, kézi, automatikus
- e) A ház váltókapcsolója, automata állás, állandó világítás

Több érzékelő párhuzamos kapcsolása (felső ábra)

Ügyelni kell arra, hogy az egyes érzékelők maximális csatlakoztatási teljesítményét ne lépiük túl. Ezen kívül minden berendezést ugyanarra a fázisra kell csatlakoztatni.

Megjegyzés: Két mozgásérzékelő között a kábel hossza legfeljebb 50 m lehet.

5. Szerelés

- Minden alkatrészt ellenőrizzen sérülés szempontjából.
- Sérülések esetén ne vegye használatba a terméket.
- Válasszon ki egy alkalmas felszerelési helyet. Itt arra kell ügyelni, hogy az egyik lámpa fénye ne essen közvetlenül az érzékelőre.

A szerelés lépései (5.1. + 5.2. ábra)

- Kapcsolja le az áramellátást.
- Válassza le az előlapot az érzékelő modulról.
- Válassza le az érzékelő modult a terhelési modulról.
- Végezze el a hálózatra csatlakoztatást. (5.3. ábra)
- Helyezze be a rögzítőcsavarokat és szerelje fel a terhelési modult.
- Dugja össze és csavarozza össze az érzékelő- és a terhelési modult.
- Az áramellátást kapcsolja be.
- Végezze el az egyes funkciók beállításait. (→ "6. Működés/kezelés")
- Helyezze be a formatervezett előlapot.

6. Működés/kezelés

Gyári beállítások

Szürkületi beállítás: 1000 lux

Éjszakai takarékos mód: KI

Reggeli órábeállítás: Világítás reggel BE

A gyári beállítások visszaállítása az RC5, RC8 vagy Smart Remote távirányítóval lehetséges.

Szűrületi beállítás (6.1. ábra)

A szabályzó működtetések az érzékelő programozási üzemmódba kapcsol.

Ez azt jelenti, hogy:

- A csatlakoztatott fényforrás alapvetően mindig kikapcsol.
- Az érzékelő-funkció kikapcsol.

A beállítások tetszőleges gyakorisággal változtathatók. Az utolsó értéket a berendezés a hálózati áramellátás kimaradása esetén is tárolja.

Fontos: A fényérzékelőt a beállításkor ne takarja le, vagy ne árnyékolja be saját árnyékával!

Betanuló üzemmód

A kívánt fényviszonyoknál, amikor a mozgásérzékelőnek a jövőben mozgás esetén be kell kapcsolnia, az állítócsavart  állásba kell állítani. A berendezés 10 másodpercig méri a környezeti fényerő értékét. Egyidejűleg a terhelés kikapcsol.

Vakításvédelem: Ez a termék beépített vakításvédelemmel rendelkezik. A mozgásérzékelő a fényviszonyok erőteljes változása esetén nem kapcsol ki közvetlenül. A fényviszonyok változásának 1 másodpercnél hosszabb ideig kell tartania.

Éjszakai takarékos üzemmód beállítás

A csatlakoztatott fogyasztó éjszaka automatikusan kikapcsolhat, hogy további áramot takarítson meg. A takarékos éjszakai üzemmód mindig a hajnali órákban ér véget, kb. 4:00 és 5:00 óra között. A takarékosági idő fokozatmentesen 0 és kb. 7 óra között állítható az állítócsavarral a berendezés belsejében. Az állítócsavar két részre osztható. Amennyiben az állítócsavar a skála bal oldalán van, a fogyasztó az éjszakai takarékosági idő leteltével 4:00 és 5:00 óra között kikapcsol. Amennyiben az állítócsavar a skála jobb oldalán van, a fogyasztó az éjszakai takarékosági idő leteltével kikapcsol és sötétség esetén ismét bekapcsol. Lehetőleg kerülni kell az állítócsavar középső állását. Az elektronika nem tartalmaz órát. Minden időértéket mikroprocesszor számít ki a szűrületi viszonyoknak megfelelően. A fényviszonyok évszakra jellemző változásait ilyenkor a mikroprocesszor önműködően figyelembe veszi.

Fontos: Reggeli óraállítás

Állítócsavar KI jelentése: a fény reggel kikapcsolva marad.

Állítócsavar BE jelentése: a fény reggeli szűrületkor bekapcsol és kikapcsol, amikor elég világosság lett.

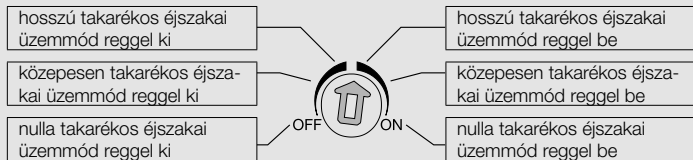

Folyamatos világítási funkció (6.2. ábra)

Ha a hálózati betáplvezetékben hálózati kapcsolót helyez el, az egyszerű ki- és bekapcsolás mellett még a következő műveletek is elvégezhetőek: Fontos: A kapcsoló többszöri működtetését gyorsan, egymás után kell végezni (0,5 – – 1 mp. közötti tartományban).

Folyamatos világítási üzem

1) Folyamatos világítás bekapcsolása:

Kapcsoló 2 × KI és BE. A mozgásérzékelő 4 órára folyamatos üzembe kapcsol (a piros LED a lencse mögött világít). Utána automatikusan ismét érzékelős üzembe kapcsol (a piros LED kialszik).

2) Folyamatos világítás kikapcsolása:

Kapcsoló 1 × KI és BE. A mozgásérzékelő kikapcsol, ill. érzékelős üzembe kapcsol át.

LED funkció

- Normál üzemmód: LED inaktív
- Távirányító: a LED másodpercenként kb. 10-szer villog
- Állandó fény BE/KI: LED világít

Tudnivaló: Üzembe helyezés után, és a szűrületi beállítás új megállapítása után a lámpa az első éjszaka folyamatosan világítani fog reggelig, hogy meghatározzák a szűrületi viszonyok aktuális időértékét.

7. Ártalmatlanítás

Gondoskodjon az elektromos készülékek, a tartozékok és a csomagolás környezetbarát újrahasznosításáról.



Ne dobjon elektromos készülékeket a háztartási szeméttel!

Csak az EU-országok esetében:

A használt elektromos és elektronikus berendezésekre vonatkozó hatályos európai irányelvek értelmében és azok nemzeti jogrendszerbe történő átültetése szerint a már nem működőképes elektromos berendezéseket külön kell gyűjteni és környezetbarát újrahasznosításukról kell gondoskodni.

8. (Rendelhető) tartozékok

RC 5 felhasználói távirányító EAN 4007841 592806

RC5 segédművelet

- Világítás BE/KI 4 ó
- User-Reset
- 100 h burn in, 4 ó fény BE \geq 5 mp nyomni

RC8 szerviz-távirányító EAN 4007841 559410

RC8 segédműveletek

- Szűrőküli beállítás
- Éjszakai üzem
- Nappali üzem
- Betanítás
- Reset

Smart Remote EAN 4007841 009151

- Vezérlés okostelefonról vagy tabletről
- Helyettesíti az RC5 és az RC8 távirányítókat
- Töltse le a hozzávaló alkalmazást, és kapcsolódjon össze vele Bluetooth-szal
- Az érzékelő felismerése és a paraméter leolvasása

Smart Remote kiegészítő funkciók

- Szűrőküli beállítás: betanítás, 2–1000 lux
- Burn in: 100 ó be
- Kezdeti állapot: Üzem mód a tápfeszültségre csatlakoztatás után világítás BE/KI
- Takarékosági mód: ki, reggel be, reggel ki
- Takarékosági mód időtartama: 2 ó - 10 ó

A részletes leírások a mindenkor távirányító kezelési útmutatójában találhatóak.

9. Gyári garancia

Önnek, mint a termék vevőjének, adott esetben jogában áll az eladóval szemben érvényesíteni az Önt törvényesen megillető hiánypótlási-, ill. termékzsavatossági jogokat. Amennyiben léteznek ilyen jogok az Ön lakóhelye szerinti országban, jelen jótállási nyilatkozatunk semmiben sem szűkíti és korlátozza azokat. A magunk részéről 5 év jótállást adunk arra, hogy az Ön által vásárolt STEINEL professzionális érzékelő termék kifogástalan minőségű és rendszeresen működik. Szavatoljuk, hogy ez a termék mentes az anyaghibáktól, a gyártási és szerkezeti hibáktól. Szavatoljuk továbbá, hogy az összes elektronikus alkatrész és kábel működőképes, továbbá, hogy minden alkalmazott szerkezeti anyag és azok felülete hibátlan.

Jótállási igények érvényesítése

Amennyiben a termékével kapcsolatban reklamációval kíván élni, kérjük, hogy a terméket hiánytalanul és bérmentesítve küldje vissza a kereskedőjének vagy közvetlenül nekünk a **DINOCOOP Kft, Radvány u. 24, H-1118 Budapest** címre, mellékelve az eredeti vásárlási bizonylatot, amelyen rajta kell lennie a vásárlás dátumának és a termék elnevezésének. Ezért a garancia idő végéig ajánlatos gondosan megőriznie a vásárlási bizonylatát. A visszaküldés során keletkező szállítási költségeikért és kockázatokért a STEINEL nem vállal felelősséget.

A jótállás érvényesítéséről a www.steinel-professional.de/garantie honlapunkon kap tájékoztatást.

Amennyiben a garancia körébe eső esemény következett be, vagy a termékével kapcsolatban szeretne kérdezni valamit, bármikor felívat bennünket a **+36/1/3193064** szervizvonal számon.

5 ÉV
GYÁRTÓI
GARANCIA

10. Műszaki adatok

Méretek (H x Sz x M)	95 x 95 x 41,5 mm	
Teljesítmény	Izzó-/ halogénlámpa terhelés	2000 W
	Elektronikus előtét fénycsövek	1500 W
	Kompenzálatlan fénycsövek	1000 VA
	Sorosan kompenzált fénycsövek	400 VA
	Párhuzamosan kompenzált fénycsövek	400 VA
	Kisfeszültségű halogénlámpák	2000 VA
	LED < 2 W	100 W
	2 W < LED < 8 W	300 W
	LED > 8 W	600 W
	Kapacitív terhelés	176 μ F
Hálózati csatlakozás	220-240 V, 50/60 Hz max. 2,5 mm ²	
Érzékelési szög	diffúz	
Mozgásérzékelés technika	Fotodióda	
Szűrőküli beállítás	2 – 1000 lux + tanuló-üzem mód	
Folyamatos világítás	(4 órára) bekapcsolható	
Védettségi mód	IP54	
Hőmérséklettartomány	-20 °C-tól +50 °C-ig	

11. Üzemzavarok

Zavar	Oka	Elhárítása
NightMatic 5000-3 COM1 feszültség nélkül	<ul style="list-style-type: none"> ■ biztosíték kioldott, nincs bekapcsolva, vezeték szakadt ■ rövidzárlat 	<ul style="list-style-type: none"> ■ kapcsolja be a biztosítéket, cserélje, kapcsolja be a hálózati kapcsolót, ellenőrizze a vezetéket a feszültségellenőrzővel ■ csatlakozókat átvizsgálni
A lámpa nem kapcsol be	<ul style="list-style-type: none"> ■ a fogyasztó meghibásodott ■ nincs tápfeszültség ■ a környezet még túl világos 	<ul style="list-style-type: none"> ■ cserélje ki a fogyasztót ■ lásd "Night Matic 5000-3 COM1 nem kap feszültséget" ■ várja meg, amíg eléri a bekapcsolási fényerőt, esetleg állítsa be újra (a gombbal) a bekapcsolási értéket
A lámpa nem kapcsol ki	<ul style="list-style-type: none"> ■ a környezet még nem elég világos 	<ul style="list-style-type: none"> ■ várja meg, míg kivilágosodik, esetleg állítsa be újra a bekapcsolási fényerőt (este)
A lámpa reggel nem kapcsol be	<ul style="list-style-type: none"> ■ funkció nincs jól működésbe helyezve 	<ul style="list-style-type: none"> ■ funkciót a "Reggeli órák beállítása" című fejezet szerint beállítani
A lámpa szokatlan időben kapcsol	<ul style="list-style-type: none"> ■ átállítás a nyári-/téli időszámításra ■ kapcsolási idők helytelenek ■ az érzékelő WLAN vagy egyéb rádióforrás közelében van 	<ul style="list-style-type: none"> ■ a kapcsolási idők a világossági értékekhez igazodnak, esetleg a beállítást módosítani ■ bekapcsolási értéket újból meghatározni (kapcsolási idők új meghatározása) ■ felszerelés minimum 2 méter távolságra a rádióforrástól
LED 15 mp.-enként 1 x felvillan	<ul style="list-style-type: none"> ■ túl nagy terhelést csatlakoztatott 	<ul style="list-style-type: none"> ■ csökkentse a terhelést, vagy használjon védőkapcsolót